

# USER'S GUIDE

## TABLE OF CONTENTS

Safety Instructions .....	1
Installation .....	2
Temperature Controls.....	3
Interior Features .....	4-8
Ice & Water Service .....	9-13
Water Filter .....	11-13
Care & Cleaning .....	13-14
Food Storage Tips .....	15
Food Storage Chart .....	16
Storage & Maintenance .....	17
Before You Call.....	18
Warranty .....	19
Guide de L'Utilisateur.....	20
Guia del Usuario .....	40

Should you need assistance, it is helpful to have the complete model and serial number identification of your refrigerator. This is on a data plate located at the top of the fresh food compartment. Record these numbers below for easy access.

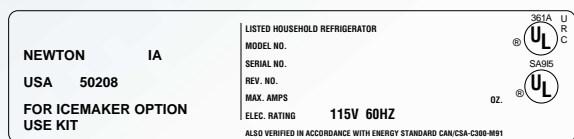

Model Number

Serial Number

Revision Number

Date of Purchase

For additional questions, please contact us:

Maytag Appliances Sales Company  
 1-800-688-9900 USA  
 1-800-688-2002 CANADA  
 1-800-688-2080 TTY USA  
 (Mon.–Fri., 8am–8pm Eastern Time)  
 Internet: <http://www.maytag.com>

**Note:** In our continuing effort to improve the quality of our products, it may be necessary to make changes to the appliance without revising this guide.

**Important:** Keep this guide and sales receipt in a safe place for future reference. Proof of original purchase is needed for warranty service.

# Important Safety Instructions.....

**⚠ WARNING — When using your appliance, always follow basic precautions, including the following:**

- Use the refrigerator only for its intended purpose.
- To prevent possibility of hazard due to electrical shock, never plug the refrigerator into a receptacle which has not been grounded adequately and in accordance with the local and national electrical codes. See the ⚠ warning and grounding instructions.
- Unplug the refrigerator before cleaning or replacing a light bulb.
- In case of power failure, minimize door openings. If the power failure is of a long duration, protect the food by placing blocks of dry ice on top of the packages or check with a local frozen foods locker about temporary storage. Frozen foods which have thawed completely should not be refrozen and should be discarded.
- Any electrical service cord that becomes frayed or damaged should be immediately repaired or replaced. Never unplug your appliance by pulling on the power cord.
- Your refrigerator should not be operated in the presence of explosive fumes.
- Children should not climb, hang or stand on the shelves of this refrigerator.

**Important:** Child entrapment and suffocation are not problems of the past. Junked or abandoned refrigerators are still dangerous... even if they will sit for “just a few days.” If you are getting rid of your old refrigerator, please follow the instructions below to help prevent accidents.

- Take off the doors.
- Leave the shelves in place so that children may not easily climb inside.

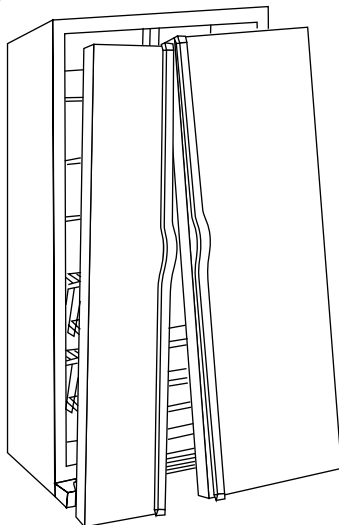

**⚠ WARNING — This appliance is designed to operate on a normal 115 volt, 15 amp, 60 cycle line. There should be a separate, grounded circuit serving this appliance only. Do not use an extension cord. Do not use any device that will alter the electrical performance of this appliance.**

This appliance is equipped with a three-pronged grounding plug for your protection against possible electrical shock hazards. It must be plugged into a grounding receptacle. Where a standard two-prong wall receptacle is encountered, it is the personal responsibility and obligation of the customer to have it replaced with a properly grounded three-prong wall receptacle. Do not under any circumstances, cut or remove the third (ground) prong from the power cord. Do not use an adapter plug. Do not use an extension cord.

**POWER SUPPLY CORD WITH 3-PRONG GROUNDING PLUG**

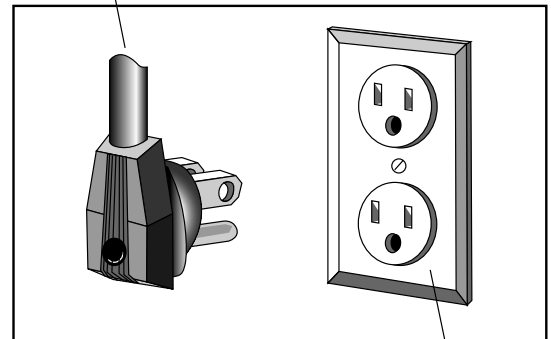

**GROUNDING TYPE WALL RECEPTACLE**

**Save These Instructions**



# Installation

Your new refrigerator was packed carefully for shipment. Remove and discard shelf packing clips (if used) located just above each shelf where they hook onto the frame. To remove plastic clips, wiggle the clips sideways and pull straight out.

## Location

- Allow for a free flow of air through the front base grille.
- Install the refrigerator where the room temperature will not go below 55° F. With temperatures below 55°, the refrigerator will not run frequently enough to maintain proper temperature in the freezer.
- Allow a minimum 1/2" clearance on the sides, top and back for ease of installation. If the refrigerator is placed with the door hinge side against a wall, you may want to allow additional space so the door can be opened wider.
- Use caution when installing the unit on vinyl or hardwood floors so as not to mark or otherwise damage the flooring. A piece of plywood, a rug or other material should be used to protect the floor while positioning the unit.

## Energy-Saving Tips

- Locate the refrigerator away from heat-producing appliances such as the range or dishwasher, heat vents and direct sunlight.
- Level the refrigerator and do not block ventilation around the front grille.
- Keep the freezer full to near capacity so less cold air will escape during door openings. When the freezer is less than two-thirds full, place milk cartons half full of water in the freezer.
- Let hot dishes cool slightly before putting into the refrigerator or freezer.
- Cover liquids.
- Wipe moisture from the outside of containers before placing them into the refrigerator.
- Avoid opening the doors too often.

## Leveling

To enhance appearance and to maintain optimal performance, the refrigerator must be level. Your refrigerator has wheels which can be adjusted for leveling:

- Remove the lower hinge covers (see fig. 1). To do this, grasp each cover near the hinge and apply pressure. The attachment tabs will snap out, allowing removal of the covers.
- Adjust the wheels with a screwdriver (see fig. 2).
- To lock the cabinet in place, turn down both leveling/lock feet, located near the front wheels (see fig 3).
- Replace the hinge covers.
- If the floor is not level and it is necessary to raise the rear of the cabinet, we suggest rolling the rear wheels onto a piece of plywood or other shim material.

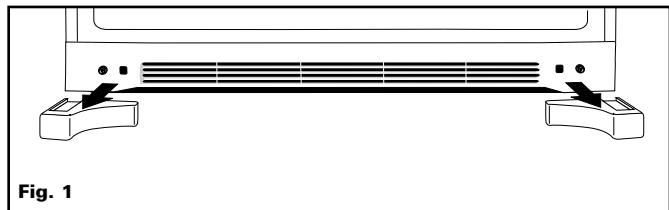

Fig. 1

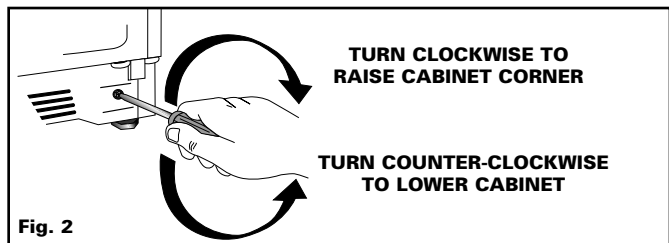

Fig. 2

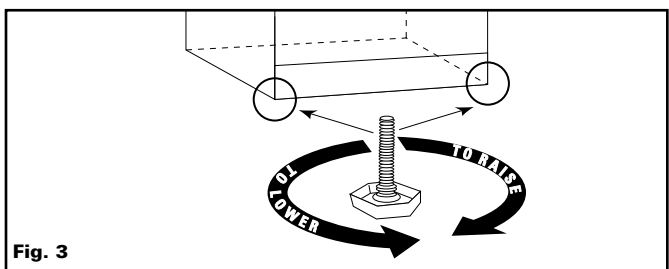
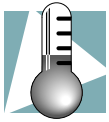
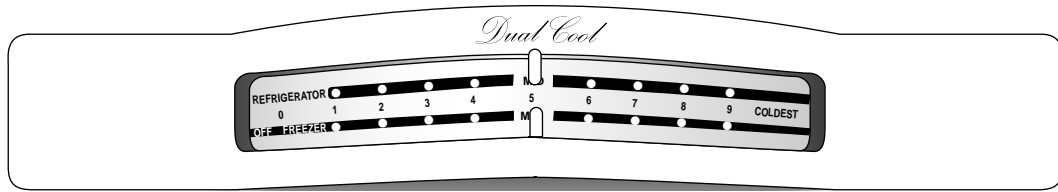

Fig. 3



# Temperature Controls .....

Your refrigerator has Maytag's Dual Cool™ freshness design to control fresh and frozen food temperatures. The controls are located at the top front of the fresh food compartment.



To adjust the controls, move the slide to the left or right as needed.

## Initial Dual Cool™ Control Settings

- The refrigerator and freezer controls have settings from 1 (warmest) to 9 (coldest). Initially set both controls on 5.
- Let the refrigerator run at least 8-12 hours before adding food.

## Warm Cabinet Surfaces

At times, the front of the refrigerator cabinet may be warm to the touch. This is a normal occurrence that helps prevent moisture from condensing on the cabinet. The condition will be more noticeable when you first start the refrigerator, during hot weather and after excessive or lengthy door openings.

<b>Dual Cool™ Control Guide</b>	
<b>Refrigerator:</b>	<b>Move Control to:</b>
Too Warm	Next higher setting
Too Cold	Next lower setting
<b>Freezer:</b>	<b>Move Control to:</b>
Too Warm	Next higher setting
Too Cold	Next lower setting
<b>Turn refrigerator Off:</b>	
Move the freezer control to OFF.	

## No Defrosting

Your refrigerator is designed to defrost automatically.

**Note:** During the automatic defrost cycle, you may notice a red glow/reflection in the vents on the back wall of the freezer compartment and you may hear the sound of water droplets coming into contact with the defrost heater. This is normal during the defrost cycle.

**Note:** Setting the freezer control to OFF stops cooling in BOTH compartments. It does not shut off power to the refrigerator.

## Adjusting the Dual Cool™ Controls

- 24 hours after adding food, you may decide that one or both compartments should be colder or warmer. If so, adjust the control(s) as indicated in the table above.
- Except when starting the refrigerator, do not change either control more than one number at a time.
- Allow 24 hours for temperatures to stabilize before resetting.
- Changing either control will have some effect on the temperature of the other compartment.



# Interior Features.....

## Fresh Food Compartment

### Tempered Glass Cantilever Shelves

These shelves are adjustable so the refrigerator interior can be customized for varying food storage needs.

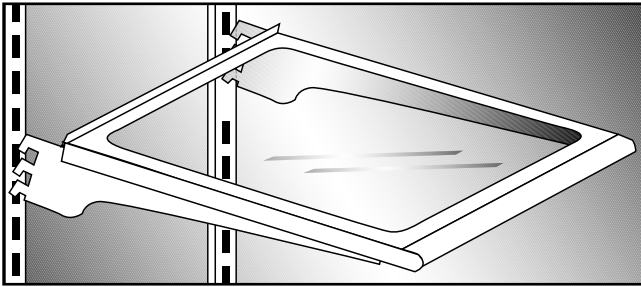

**To remove a shelf:** Unload. Lift up the rear of the shelf slightly, pull the shelf straight out.

**To move a shelf to a different position:** After removing, tilt up the front edge of the shelf. Insert the hooks into the desired openings and let the shelf settle into place. Be sure the shelf is securely locked at the rear.

### Spill-Catcher™ Shelves (select models)

Spill-Catcher™ shelves have a spill retainer edge to contain spills and make cleanup easier.

Some Spill-Catcher™ shelves feature the Easy Glide slide-out feature. To slide out, grasp the front of the shelf and pull forward. Push the shelf in to return to original position.

**⚠ WARNING — Never attempt to adjust a shelf that is loaded with food (except in the case of the Elevator™ shelf).**

### Elevator™ Shelf (select models)

The Elevator™ shelf is equipped with a spill-retaining edge and the Easy Glide slide-out feature. It can be adjusted up or down without unloading. To slide out, grasp the front of the shelf and pull forward. Push the shelf in to return to original position.

**To adjust the Elevator™ shelf:** Pull out the knob on the crank handle. Rotate the crank clockwise to raise the shelf, and counterclockwise to lower the height of the shelf.

**To remove:** To remove the Elevator™ shelf for occasional cleaning, completely unload the shelf and pull the shelf forward. When the shelf stops, press up on the tabs located underneath its outside edges, then continue pulling forward, clear of the frame.

**To replace:** Align the shelf to the frame and push it all the way back. It is not necessary to press up on the tabs for reinstallation.

In ordinary use, the Elevator™ shelf frame assembly does NOT require removal. Though unlikely, and not recommended, the correct removal procedure is as follows:

- Unload the shelf completely.
- Slide the shelf forward about two inches and manually move the two rear latches toward the shelf center.
- While supporting the entire shelf and frame from underneath, lift slightly and rotate the assembly approximately 30° to allow the rear mechanism to clear the vertical rear side rails.
- The entire assembly can then be moved forward and clear of the refrigerator compartment.
- To reinstall, reverse the removal procedure. Be sure the shelf is in a level position. When the sliding shelf is pushed to the rear, it will reposition the rear latches to their correct operating position.

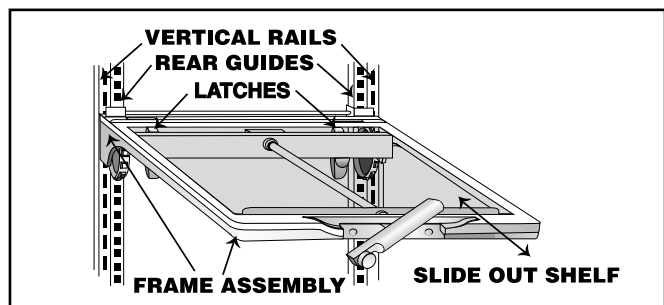

style may vary

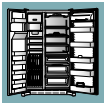

## Interior Features (continued)

The **Pick-Off Door Bins** (select models) are designed to accommodate gallon-plus sized containers. They are adjustable and easily removed. To remove: Lift the bin up until it clears the retainers on the door liner, then pull the bin straight out. Reverse this procedure to replace the bin.

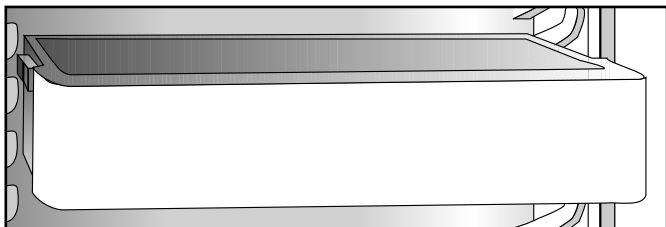

**Keepers** (select models) fit in refrigerator door bins to secure bottles and other containers in place when the door is opened or closed. Keepers are adjusted by sliding side to side.

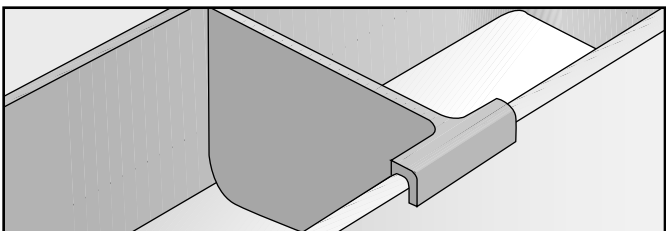

The **Tall Bottle Retainer** (select models) prevents tall bottles from tipping forward. It is adjusted by sliding side to side.

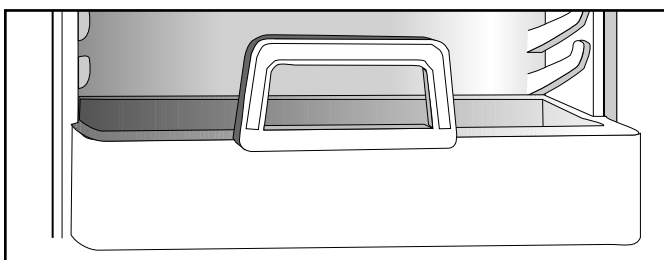

**Tilt-Out Refrigerator Door Bins** (select models) tilt out to conveniently load or retrieve awkward containers such as tall liter bottles or bagged items.

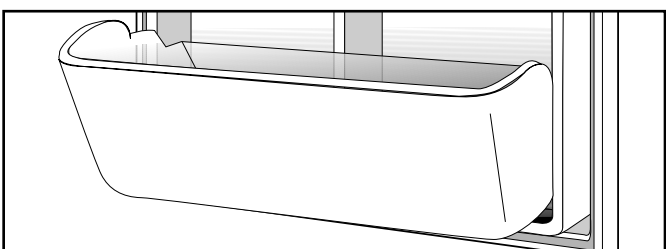

The **Dairy Compartment**, located in the refrigerator door, may be equipped with a Keeper or Butter Dish.

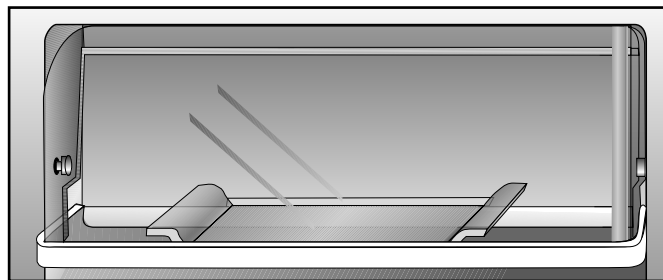

The **Egg Cradle** (style may vary/select models) holds a “dozen-plus” eggs. It can be removed to carry to a work area or to be washed.

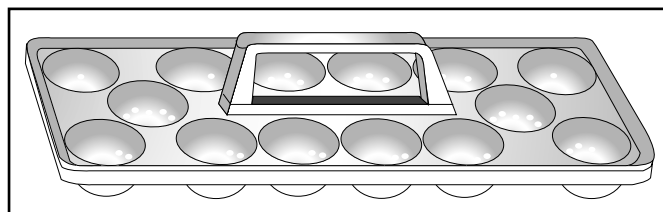

The **Multi-Use Rack** (select models) provides a place for storing wine horizontally. The rack also holds canned beverages or an egg carton. Position the rack on the left-hand side of a refrigerator shelf. **Note:** The Multi-Use Rack cannot be positioned on an **Elevator™ Shelf**.

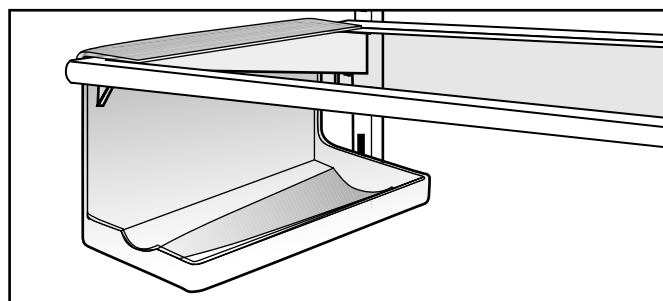

The **12-Pack Rack** (select models) suspends from any of the spill-proof refrigerator shelves. It hooks over the framework wires under the shelf. The sloped design allows cans to roll forward as one is removed.

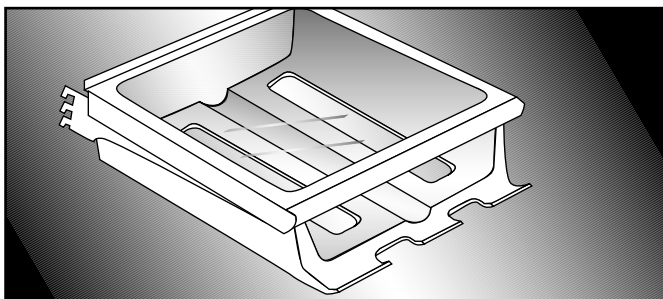

## Special Storage Areas

To remove any of the styles of storage drawers described below, follow these directions:

Pull the drawer out until it stops. Tilt the drawer front up and pull out. To replace the drawer, align the drawer in the tracks, lift the drawer front and slide the drawer back in.

### **Adjusti-Temp™ (bottom drawer - select models)**

This drawer is designed to provide a short-term storage area for fresh meats, cheeses and luncheon meats.

The temperature control for this drawer is located on the left side wall of the refrigerator, near the front of the drawer. The “cool” setting maintains a temperature within the drawer consistent with the surrounding fresh food compartment. To achieve a lower temperature within the drawer, slide the control towards the “cold” setting. A lower temperature within the drawer is recommended when storing fresh meat, poultry or fish.

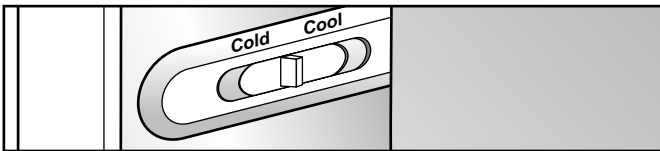

### **Adjusti-Temp™ (top drawer - select models)**

The temperature control for this drawer is located on the shelf front above the drawer. Slide the control left or right. The “cheese” setting provides a temperature similar to that of the surrounding fresh food compartment. The “meat” setting provides a lower temperature within the drawer which is recommended when storing fresh meat, poultry or fish.



*For best results, keep either style of Adjusti-Temp™ drawer tightly closed.*

### **Snack Center Drawer (select models)**

This drawer provides a convenient storage area for miscellaneous food and snack items. This drawer does not have the adjustable temperature and humidity capabilities.

### **Humidity Controlled Crisper(s) (select models)**

Crisper drawers are designed for fruit and vegetable storage.

#### **Slide Humidity Controls**

Some crisper drawers are designed with adjustable humidity controls located above the drawers. Slide the control to the left for fruit storage (lower humidity) or to the right for vegetable storage (higher humidity).



#### **Automatic Humidity Control**

Some crispers are equipped with an Automatic Humidity Control system, eliminating the need for manual humidity slide controls on the drawer. A fabric-like material\* covers small air vents in the shelf insert above the crispers.

This material controls the flow of moisture out of the crisper. If a food spill should occur on the air vent or fabric-like material, wipe with a clean, damp cloth.

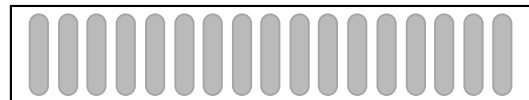

\*Maytag Automatic Humidity Control system features a unique, patented material called Shape Memory Polymer (SMP) that when laminated to fabric, becomes DIAPLEX. DIAPLEX is manufactured by Mitsubishi.

**DiAPLEX**  
The Intelligent Texture

*For best results, keep crispers tightly closed.*

### **ClimateZone™ Storage Drawers (select models)**



ClimateZone™ storage drawers provide accurate temperature control for storing meats, fruits and vegetables. The top drawer has a Meats, Citrus and Produce setting. The middle drawer has a Citrus and Produce setting. ClimateZone™ drawers are equipped with Automatic Humidity Control. The drawers operate electronically with a numerical temperature display for each selection.





# Interior Features (continued)

## ClimateZone™ Storage Drawers (continued)

ClimateZone™ Technology can also be turned off by pressing Normal on the keypad. When turned off, the drawers operate as standard sealed crisper drawers without a temperature display.

Settings	Set Temperature	Temperature Display Range*
Citrus	38° F (3° C)	37-39° F (3-4° C)
Produce	34° F (1° C)	33-35° F (1-2° C)
Meats	31° F (-1° C)	30-32° F (-1-0° C)

\*Varying factors such as environment, door openings, refrigerator control settings, etc. may cause the temperature display on the drawer to fluctuate outside the range of temperatures listed above. This is normal. For best results, set the refrigerator and freezer controls at the midpoint (5).

## Changing from Fahrenheit to Celsius

To toggle from Fahrenheit to Celsius modes, press the Citrus and Produce buttons simultaneously and hold. Initially an “F” will appear in the display to confirm the current display mode.

After holding the Citrus and Produce buttons for approximately 3 seconds the letter in the display will toggle to a “c”. Once the letter changes, the citrus and produce buttons can be released. The display mode has been changed and the temperature will now be displayed in degrees Celsius.

To change back to Fahrenheit mode, follow the same procedure.

### Notes:

- If a ClimateZone™ drawer is left open, the display will flash.
- After prolonged openings and/or loading the drawers, etc. the temperature within the drawer may rise by a few degrees. This is normal. The temperature will recover in a short period of time.
- Frozen meats will thaw very slowly on the Meats setting. Thawing should be done outside of the drawers, on the lowest shelf in the refrigerator.
- Under heavy usage conditions during hot, humid weather, the exterior surfaces of the ClimateZone™ drawers may fog. This is normal. The condensation will clear once the door is closed for a period of time.
- Due to the accuracy and the location of the ClimateZone™ Technology temperature sensor system, drawer temperatures measured with household refrigerator thermometers may vary from the drawer temperature display. This is normal.
- If ClimateZone™ drawers are not opened for a period of four weeks, they will automatically go to the Normal or “off” state. The display will turn off.

## ClimateZone™ Light Bulb Replacement

A light is located behind the upper ClimateZone™ compartment. The bulb part number is 61004862; see your Maytag dealer for replacement or call 1-800-688-8408 to order directly.

**Warning:** To prevent electric shock, always unplug the refrigerator before changing the light bulb. Wear gloves as protection against possible broken glass.

**To remove the compartment assembly for bulb replacement:** Unplug the refrigerator. Unload and remove shelf located above the ClimateZone™ drawers. Unload and remove the drawers. Remove two 1/4” hex screws located on the left-hand side. Lift the top compartment assembly upward (approx. 1 inch) and pull forward (approx. 2-3 inches). The assembly should rest on its supports.

**Replace the bulb:** Unscrew bulb and replace. **Caution:** Handle the light bulb with care to prevent breakage. The bulb may be hot from use.

**To replace:** Lift the assembly back into its original position. Align the screw holes. Make sure the assembly is pushed firmly to the left of the refrigerator cavity. Replace the two screws. Replace the drawers into the assemblies, replace the shelf above the assemblies, and reconnect the power to the refrigerator.

## Removal of the ClimateZone™ Compartment Assemblies for Cleaning

Unplug the refrigerator. Unload and remove shelf located above the ClimateZone™ drawers. Unload and remove the drawers. Remove two 1/4” hex screws located on the left side. Lift the top compartment assembly upward (approx. 1 inch) and pull forward (approx. 2-3 inches). The assembly should rest on its supports. Disconnect the power cords to free the assembly, then pull completely out. Repeat with second compartment assembly.

**To replace:** Lift the lower assembly back into its original position leaving enough space to reach the power cords. Reconnect the assembly power cords. Push the assembly in all the way to the original position. Align the screw holes. Make sure the assembly is pushed firmly to the left of the refrigerator cavity. Replace the two screws. Repeat with top assembly. Replace the drawers into the assemblies, replace the shelf above the assemblies, and reconnect the power to the refrigerator.

### Notes:

- **Replace the assemblies in their original positions.** The ClimateZone™ Technology assembly with the Meats option is always in the top position.
- The drawers are interchangeable between the compartments.



## **ChillKeeper™ (select models)**

The ChillKeeper™ compartment is located in the refrigerator door and is designed to quick chill items and to store beverages. The ChillKeeper™ shelf can be detached, inverted and snapped onto the uppermost tabs in the compartment if two-tier storage is not needed.

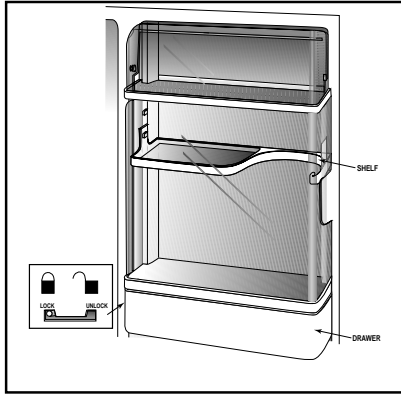

**To open:** Grasp the opening on the right side of the compartment cover and swing to the left. The cover will automatically latch when closed.

**NOTE:** If the latching mechanism is accidentally dislocated, place the eraser end of a pencil next to the latch and apply gentle pressure to the right.

The ChillKeeper™ control is located on the left wall of the refrigerator. Move the slide to “Cold” to provide colder temperatures in the ChillKeeper™.

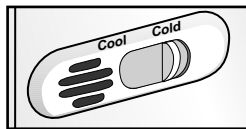

The ChillKeeper™ utility drawer is located at the bottom of the compartment. The lockable utility drawer provides storage for items such as batteries, film and prescription medications. The lock is located on the left side of the drawer. To unlock and open the drawer, move the pin to the “Unlock” position and slide the drawer out. To close, slide the drawer back in and move the pin into the “Lock” position.

## **Freezer Compartment**

The freezer shelves (wire or glass) and baskets rest on support rails molded into the wall of the freezer. Select models offer freezer shelves that slide forward for easier access to items at the rear of the shelf.

**To remove a freezer shelf:** Completely unload the shelf and lift straight up. Tilt the shelf sideways and pull straight out. To replace, reverse this procedure.

The freezer basket(s) (number will vary by model) slide out for more convenient access to the frozen foods.

**To remove a freezer basket:** Slide the basket out until it stops. Depress tabs located at the rear of each side of the basket, continue sliding forward until basket is out. To replace, line the basket up with the support rails and slide it into place.

## **StairStep™ Freezer Baskets (select models)**

StairStep™ freezer baskets interact for easier access to contents in the lower part of the freezer.

Pull the lower basket forward to gain access to its contents. Continue pulling the lower basket to open the upper basket as well. Reverse to close both baskets.

Pulling the upper basket open provides access to its contents. The lower basket will also move forward however, it will not open.

**To remove the baskets:** Pull forward on the upper basket until it stops. Lift up slightly and continue pulling forward. The baskets are removed together. Reverse the above procedure to replace the baskets.

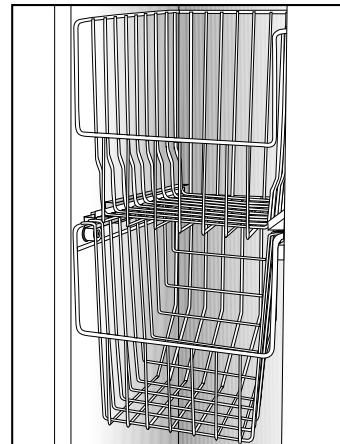

## **Drop-Down Freezer Door Baskets (select models)**

These baskets provide convenient storage space for frozen food items that tend to shift, such as bagged vegetables.

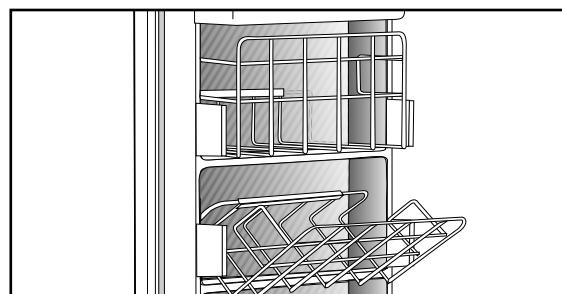



# Ice Service.....

## Models Without an Automatic Ice Maker

The freezer compartment is equipped with ice cube trays and an ice storage bin. The bin stacks on top of the stacked ice cube trays. To release the ice cubes from a tray, hold the tray upside down over the bin and twist both ends.

The refrigerator is automatic ice maker ready. The number for the ice maker kit needed appears on the data plate (see front cover).

## Models with an Automatic Ice Maker

### Adjustable Ice Level (select models)

Some ice makers are equipped with a sensor arm to adjust the amount of ice in your ice storage tray for times when less ice is needed.

**To adjust the amount of ice produced:** Push the plastic sensor arm inward and rotate to the desired capacity.

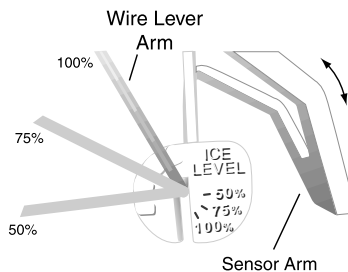
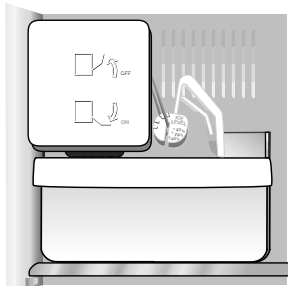

**Note:** Energy rating guides that are posted on the refrigerator at the time of purchase do not include optional ice maker energy usage.

After your refrigerator has been connected to the water supply, move the wire lever arm into the down position. This will start its operation. The ice maker will fill with water when the freezer reaches the proper temperature. It may be 8 to 12 hours before the ice maker furnishes any usable ice cubes.

Discard all the cubes from the first two or three batches made. These initial ice cubes may be irregularly shaped, discolored, or contain impurities from the new water supply piping.

When the ice cubes are ejected it is normal for several cubes to be joined together at the ends. They can easily be broken apart. The ice maker will continue to make ice

until the supply of ice cubes raises the wire lever arm, shutting the ice maker off.

To manually stop the operation of the ice maker, move the wire lever arm into the up (off) position.

Certain sounds may accompany the various cycles of the ice maker.

- buzzing of the water valve
- running of the water as the tray fills
- rattling of the ice cubes falling into an empty ice bin.

If the ice is not used frequently, the ice cubes will become cloudy, shrink, stick together and taste stale. Empty the ice storage bin periodically and wash it in lukewarm water. Be sure to dry the bin before replacing it.

### Dispenser Models

To check the ice level or gain access to the ice bin, lift open the door on the ice bin.

To remove the bin, first turn off the ice maker. This is done by opening the door on the ice bin and moving the ice maker wire lever up to the “off” position. Then reach under the bin front and pull down on the back edge. After it snaps free, pull the bin straight forward. To replace the ice bin, align the bottom rails to the corresponding shelf grooves and push it straight back until it stops and latches. Make sure the tabs at the back of the bin that turn the spiral auger are positioned between the prongs from the auger motor. Turn the ice maker on by lowering the wire arm.

Beverages and foods should **not** be placed in the ice storage bin for quick chilling. These items can block the wire lever arm, causing the ice maker to malfunction.

### For Your Safety

Do not place fingers or hands on the automatic ice making mechanism while the refrigerator is plugged in.

Under certain rare circumstances, ice cubes may be discolored, usually appearing with a green-bluish hue. The cause of this unusual discoloration is a combination of factors such as certain characteristics of local waters, household plumbing and the accumulation of copper salts in an inactive water supply line which feeds the ice maker.

Continued consumption of such discolored ice cubes may be injurious to health. If such discoloration is observed, discard the ice cubes and contact your local water utility or water treatment company.



# Ice and Water Service .....

## Automatic Ice and Water Dispenser (select models)

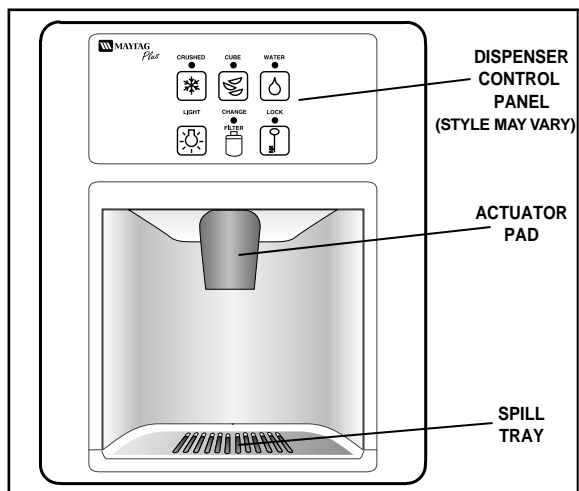

### Dispensing Water and Ice

To dispense ice or water, position a glass against the top portion of the actuator pad and press. Hold the glass high in the dispenser opening to avoid spills.

To stop dispensing, release the pressure on the actuator pad and hold the container in position momentarily to catch the last pieces of ice or the last drops of water. The ice delivery door will remain open for a short time. When it closes, a closing sound can be heard.

The control key pads are located on the dispenser control panel. To select the desired function, press the appropriate pad. When ice cubes, crushed ice or water are selected, a light above the selection glows.

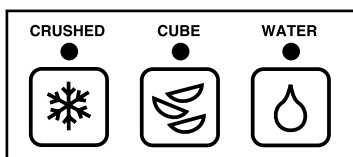

Water from the dispenser is not as cold as ice water. For colder water, simply add ice before dispensing the water. The first glass or two of water dispensed each time may be warmer than subsequent glasses. A full glass of water will be cooler than a partial glass. To prevent splashing, fill the glass with ice before adding water.

**Note:** When using the ice dispenser for the first time, discard the first two or three dozen cubes. When using the water dispenser for the first time, press the actuator pad for one to two minutes (or ten minutes if the model has a water filter) to bleed the air from the water line. Discard the first five to six glasses of water dispensed. This will ensure pure and fresh water for drinking.

### Ice Dispensing Tips

- Some crushed ice may be dispensed even though cubed ice was selected. This happens occasionally when a few cubes are accidentally channeled into the crusher.
- Likewise, when changing from crushed ice to cubes, some crushed ice may be dispensed. This may also happen if irregular-sized cubes or ice chips are in the storage bin.
- If the ice dispenser is not used frequently, ice cubes may clump together and may need to be broken apart or discarded.
- If the “crushed” option is used frequently or exclusively, select “cube” option occasionally to clear the chute from any crushed ice that may have built up.
- A slight pause may be noticed when dispensing crushed ice. This is normal because the ice is being channeled to the crusher. Crushed ice pieces will vary in size and shape.
- Do not add ice to the storage bin which was not produced by your ice maker, as it may not crush and/or dispense properly.
- Avoid operating the ice dispenser continuously for more than five minutes. Remove large quantities from the bin by hand.
- Avoid dispensing ice directly into fine china or delicate crystal. The pressure of pressing against the actuator pad and the ice dropping into the container can cause cracking or chipping of delicate items.



# Ice and Water Service (continued).....

## Spill Tray

**DO NOT** pour water into the Spill Tray grille at the bottom of the dispenser area. This is a spill area, NOT a drain. Normal, small spills will evaporate. Larger spills should be wiped up with a soft cloth or sponge. The grille slides out for clean up. It is recommended to clean the spill area occasionally to prevent mineral deposits.

## Dispenser Light

When the actuator pad is pressed, the dispenser light automatically illuminates. To manually turn the light on, press the  pad.

To turn the light off, press the pad again.

## Dispenser Lock

To interrupt power to the water and ice dispenser so it cannot be used, press the  pad 3 times within 10 seconds.

An indicator light above the lock pad is illuminated when the dispenser is locked. Press the pad 3 times within 10 seconds again to unlock the ice and water service.

## Water Filter Change Reminder Light (select models)

For some refrigerator models featuring water filters, the Water Filter Change Reminder function monitors the life of the filter and provides a reminder when it is time for the filter to be changed. When the system detects either 12 months of usage, or the filtering of 416 gallons of water (whichever comes first), the CHANGE FILTER indicator light will illuminate. This indicates that the water filter should be changed (see page 12) and the light reset.

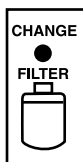

**Note:** The Water Filter Change Reminder will count down 12 months even if the filter bypass is in place (see page 12).

**To reset the CHANGE FILTER light:** Press and hold the LIGHT and LOCK pads until the CHANGE FILTER light blinks (approx. 3 seconds). The control is now reset for 12 months or another 416 gallons.

## Water Filter (select models)

The water filter mounts in the upper fresh-food compartment, on the underside of the Dual Cool™ control housing.

Your refrigerator was delivered from the factory with a filter bypass in place. The filter cartridge can be found packaged inside of the refrigerator. It can be easily installed without using any additional parts, screws or fasteners.

### Notes:

- The ice and water dispenser and the ice maker should not be operated unless either the filter bypass or a filter is in place.
- If the refrigerator is NOT equipped with a Water Filter Change Reminder Light, change the filter *every six months*.
- Models equipped with a Water Filter Change Reminder Light should have the filter changed when the reminder light illuminates.
- If water flow to the ice maker or dispenser decidedly decreases or if an objectionable taste or odor returns, change the filter sooner than recommended.

## Initial Filter Cartridge Installation

1. Twist the cap of the filter bypass 1/4 turn counterclockwise (as viewed from the bottom) so the ears on the plug can disengage. Remove the filter bypass from the filter head apparatus.

**Do Not** dispose of this filter bypass. It should be stored for future use, in the event that you choose to use the water and ice dispenser without a filter.

2. Carefully remove the filter from its packaging.
3. Apply the month sticker to the cartridge as a reminder to replace the filter when recommended.
4. Remove the red cap from the filter.
5. Lubricate the O-ring with food-grade vegetable oil.
6. Line up the cartridge ears so it can be inserted into the filter head. The unlocked symbol will line up with the indicator line that is molded into the light shield area. Rotate the cartridge into the head. Twist the cartridge 1/4 turn clockwise to lock it into place. You will feel a stop and the locked symbol should now be lined up with the indicator line.
7. Dispense water through the dispenser for 10 minutes.
8. Carefully check for leaks.

## Replacing the Filter Cartridge

1. Twist the filter cartridge 1/4 turn counterclockwise (as viewed from the bottom) so that ears on the cartridge are able to disengage from the head. The unlocked symbol will be lined up with the indicator line that is molded into the light shield area. Twist gently until the cartridge is free from the head, but **DO NOT** pull. Avoid tipping the cartridge to prevent spillage. Dispose of the used cartridge.
2. Carefully remove the replacement filter from its packaging. (Read the label carefully to be sure you have the correct replacement filter cartridge).
3. Follow steps 3 through 8 under Initial Filter Cartridge Installation.

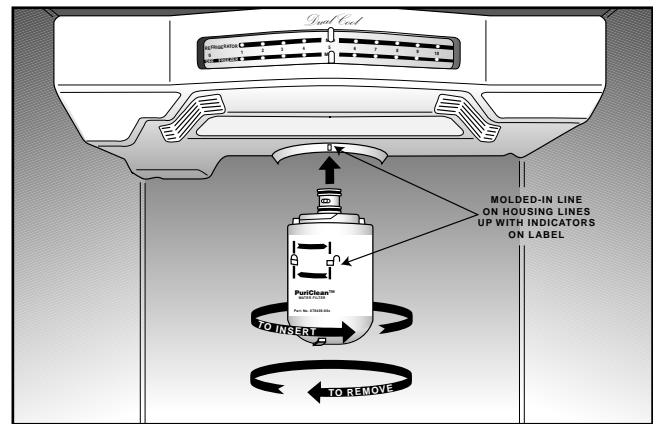

**Note:** Filter life may be affected by abnormal feed water conditions or unusual incidents such as hydrant flushes, reservoir turnover or varying local water conditions.

## Periods of Non-Use

If the refrigerator has been out of use for more than 2 weeks (ie: placed in storage or has been moved), the filter should be replaced when the refrigerator is put back into service.

## Special Notices

It is essential that operation, maintenance and filter replacement requirements be carried out as scheduled. This product is for cold-water use only.

Do not use with water that is microbiologically unsafe, or of unknown quality without adequate disinfection before or after the system. Systems certified for cyst reduction may be used on disinfected water that may contain filterable cysts.

For your own knowledge and safety, it is recommended that your water quality be periodically tested.

The contaminants or other substances removed or reduced by this water treatment system are not necessarily in your water. The feed water connection must conform to applicable plumbing codes.

## Notes:

- Leave the refrigerator door open while removing and installing filters or plugs; this will prevent water from flowing through the system and running into the fresh food compartment.
- A newly installed water filter cartridge may cause water to temporarily spurt from the dispenser.



# Ice and Water Service (continued) .....

## Replacement Filter Cartridges

For replacement filter cartridges or for service, contact your local dealer or Maytag Appliances Sales Company, Maytag Customer Assistance, U.S.:1-800-688-9900, Canada: 1-800-688-2002

### Replacement Filter Model Number for **Models with Water Filter Change Reminder Only:**

UKF7002AXX - Taste, odor, chlorine, cysts and lead

### Replacement Filter Model Number for **Models without Water Filter Change Reminder:**

UKF7001AXX - Taste, odor, chlorine, cysts and lead

UKF6001AXX - Taste, odor, chlorine and lead

UKF5001AXX - Taste, odor and chlorine

The PuriClean™ water filter is manufactured for Maytag Appliances by:

Cuno Incorporated  
400 Research Parkway  
Meriden, CT 06450

Rated Flow: .5 gpm (1.9 L)  
Min. Op. Temp: 33° F (.6° C)  
Max. Op. Temp: 100° F (38° C)  
Min. Op. Press: 30 psi (207 KPa)  
Max. Op. Press: 125psi (862 KPa)

The filters listed below have been tested and certified to NSF International under ANSI/NSF Standards 42 and 53 for the reduction of impurities as indicated:

	Models Without Water Filter Change Reminder			Models With Water Filter Change Reminder
	UKF7001AXX	UKF6001AXX	UKF5001AXX	UKF7002AXX
Taste/Odor	Yes	Yes	Yes	Yes
Chlorine Class 1 Std.42	Yes	Yes	Yes	Yes
Turbidity Std.53	Yes	No	No	Yes
Particulate Std. 42	Yes (Class I)	Yes (Class I)	No	Yes (Class I)
Cyst Std. 53	Yes	No	No	Yes
Lead Std. 53	Yes	Yes	No	Yes
Capacity	250 gal. (946 L)	250 gal. (946 L)	500 gal. (1893 L)	416 gal. (1574 L)
Function	Chemical/ Mechanical	Chemical/ Mechanical	Chemical	Chemical/Mechanical

See accompanying Product Data Sheets for further information on filters.



## Care and Cleaning .....

**CAUTION:** Disconnect the power cord before cleaning. Do not touch refrigerated surfaces with wet or damp hands. Damp objects stick to cold metal surfaces. Before cleaning the freezer, allow it to warm up. Allow glass shelves to warm up before immersing in warm water.

**Note:** See page 7 for specific cleaning instructions for the ClimateZone™ storage drawers and compartment assemblies (select models).

### Cleaning Under the Refrigerator

Your refrigerator can be rolled out for cleaning the floor underneath. Raise the leveling feet if engaged (see page 2). Pull the refrigerator straight out from the wall.

### No Clean™ Commercial-Duty Condenser

A clean condenser means more efficient refrigerator operation. Thanks to the unique design of the No Clean™ condenser, there's no longer a need for routine condenser cleaning in normal home usage surroundings. Some operating environments may be particularly dusty or greasy. In these situations, the condenser can be periodically cleaned to ensure maximum efficiency.

## Refrigerator Cleaning Chart

### Refrigerator Exterior

Part	Cleaning Agents	Tips and Precautions
<b>Base grille</b>	Soap and water Mild liquid sprays Vacuum cleaner attachment	
<b>Condenser</b>	Cleaning brush (Part No. 20001017). Available from your dealer	No need for cleaning unless environment is particularly greasy, dusty or there is significant pet traffic in the home.
<b>Door handles</b>	Soap and water Mild liquid sprays	
<b>Painted metal surfaces: Cabinet, doors</b>	Soap and water Mild liquid sprays	Dry with a clean, soft cloth. Do not wipe the refrigerator with a soiled dishwashing cloth or wet towel. These may leave residue that can scratch and weaken the paint. Do not use scouring pads, powdered cleansers, bleach or cleaners containing bleach. These products can scratch and erode the paint finish. Do not wax plastic or vinyl parts.
<b>Stainless steel doors (certain models)</b>	<b>Light cleaning:</b> mild detergent and water or a solution of white vinegar and water <b>Moderate soil:</b> Bon Ami* <b>Discolorations:</b> Cameo Stainless Steel Cleaner*.	Use a soft cloth or sponge. Always wipe with the grain of the stainless steel. Do not use chlorine bleach or any cleaning product that contains chlorine bleach. After cleaning, rinse and dry. To restore luster and remove streaks, follow with Stainless Steel Magic Spray* (Part No. 20000008).

### Refrigerator & Freezer Interior

<b>Door gasket</b>	Baking soda and water Soap and water	Use 1-2 tablespoons baking soda per quart of water. Be sure to wring out excess water from sponge or cloth when cleaning around controls, lights or electrical parts.
<b>Glass shelves</b>	Soap and water Glass cleaner Mild liquid sprays	<b>Allow the glass to warm up to room temperature before immersing in warm water.</b> Never use hot water.
<b>Interior and door liner</b>	Soap and water Baking soda and water	See above for baking soda solution. DO NOT use abrasive cleaners, concentrated detergents, bleaches, cleaning waxes, solvents or polish cleaners to clean the refrigerator interior.
<b>Drawers, drawer cavity, bins, egg cradle, etc.</b>	Soap and water	DO NOT wash in an automatic dishwasher.
<b>Automatic humidity control mesh/vent area</b>	Water only	Wipe with a clean, damp cloth.
<b>ClimateZone™ Technology storage drawers</b>	Soap and water. To disinfect: Chlorine bleach and water solution according to bleach label instructions	Remove drawers from compartments. Rinse thoroughly and dry.
<b>ClimateZone™ Technology compartment assemblies</b>	Water only	Wipe with a clean damp cloth. DO NOT use abrasive cleaners, concentrated detergents, bleaches, cleaning waxes, solvents or polish cleaners to clean the compartment assemblies.

\* Brand names are the trademarks of the respective manufacturer



# Food Storage Tips .....

## *Fresh Food Storage*

- The fresh-food compartment of a refrigerator should be kept between 34°F and 40°F with an optimum temperature of 37°F. To check the temperature, place an appliance thermometer in a glass of water and place in the center of the refrigerator. Check after 24 hours. If the temperature is above 40°F, adjust the controls as explained on page 3.
- Temperatures measured elsewhere in the refrigerator may vary from crisper readout temperatures (select models) due to location of crisper thermostat.
- Avoid overcrowding the refrigerator shelves. This reduces the circulation of air around the food and results in uneven cooling.

### ***Fruit and Vegetables***

- Store in the crisper drawers to help preserve the fruit and vegetable quality for longer time periods.
- Sort fruits and vegetables before storage and use bruised or soft items first. Discard those showing signs of decay.
- Always wrap odorous foods such as onions and cabbage so the odor does not transfer to other foods.
- While vegetables need a certain amount of moisture to remain fresh, too much moisture can shorten storage times (especially lettuce). Drain vegetables well before storing.

### ***Meat and Cheese***

- Raw meat and poultry should be wrapped securely so leakage and contamination of other foods or surfaces does not occur.
- Occasionally mold will develop on the surface of hard cheeses (Swiss, Cheddar, Parmesan). Cut off at least an inch around and below the moldy area. Keep your knife or instrument out of the mold itself. The remaining cheese will be safe and flavorful to eat. Do **NOT** try to save individual cheese slices, soft cheese, cottage cheese, cream, sour cream or yogurt when mold appears.

### ***Dairy Food***

- Most dairy foods such as milk, yogurt, sour cream and cottage cheese have freshness dates on their cartons for appropriate length of storage. Store these foods in

the original carton and refrigerate immediately after purchasing and after each use.

## *Frozen Food Storage*

- The freezer compartment of a refrigerator should be kept at approximately 0°F. To check the temperature, place an appliance thermometer between the frozen packages and check after 24 hours. If the temperature is above 0°F, adjust the control as described on page 3.
- A freezer operates more efficiently when it is at least two-thirds full.

### ***Packaging Foods for Freezing***

- To minimize dehydration and quality deterioration, use aluminum foil, freezer wrap, freezer bags or airtight containers. Force as much air out of the packages as possible and be sure they are tightly sealed. Trapped air can cause the food to dry out, change color and develop an off-flavor (freezer burn).
- Overwrap fresh meats and poultry with suitable freezer wrap prior to freezing.
- **Do not refreeze meat that has completely thawed.**

### ***Loading the Freezer***

- Avoid adding too much warm food to the freezer at one time. This overloads the freezer, slows the rate of freezing and can raise the temperature of frozen foods.
- Leave space between the packages so cold air can circulate freely, allowing food to freeze as quickly as possible.
- Avoid storing hard-to-freeze foods such as ice cream and orange juice on the freezer door shelves. These foods are best stored in the freezer interior where the temperature varies less with door openings.



**Food Storage Chart** (Storage times are approximate and may vary depending on type of packaging, storage temperature, and the quality of the food when purchased.)

Foods	Refrigerator	Freezer	Storage Tips
<b>DAIRY PRODUCTS</b>			
Butter	1 month	6-9 months	Wrap tightly or cover.
Milk & cream	1 week	Not recommended	Check carton date. Close tightly. Don't return unused portions to original container. Don't freeze cream unless whipped.
Cream cheese, cheese spread & cheese food	1-2 weeks	Not recommended	Wrap tightly.
Cottage cheese	3-5 days	Not recommended	Store in original carton. Check carton date.
Sour cream	10 days		
Hard cheese (Swiss, Cheddar & Parmesan)	1-2 months	4-6 months May become crumbly	Wrap tightly. Cut off any mold.
<b>EGGS</b>			
Eggs in the shell,	3 weeks	Not recommended	Refrigerate, small ends down.
Leftover yolks or whites	2-4 days	9-12 months	For each cup of yolks to be frozen, add 1 tsp. sugar for use in sweet dishes, or 1 tsp. salt for non-sweet dishes.
<b>FRUIT</b>			
Apples	1 month	8 months (cooked)	May also store unripe or hard apples at 60-70°F.
Bananas	2-4 days	6 months (whole/peeled)	Ripen at room temperature before refrigerating. Bananas & avocados darken when refrigerated.
Pears, plums, avocados	3-4 days	Not recommended	
Berries, cherries, apricots	2-3 days	6 months	
Grapes	3-5 days	1 month (whole)	
Citrus fruits	1-2 weeks	Not recommended	May also store at 60-70°F. If refrigerated, store uncovered.
Pineapples, cut	2-3 days	6-12 months	Will not ripen after purchase. Use quickly.
<b>VEGETABLES</b>			
Asparagus	1-2 days	8-10 months	Don't wash before refrigerating. Store in crisper.
Brussels sprouts, broccoli, cauliflower, green peas, lima beans, peppers	3-5 days	8-10 months	Wrap odorous foods. Leave peas in pods. Store in crisper.
Cabbage, celery	1-2 weeks	10-12 months	Wrap odorous foods & refrigerate in crisper.
Carrots, parsnips, beets & turnips	7-10 days	8-10 months	Remove tops. Wrap odorous foods & refrigerate in the crisper.
Lettuce	5-7 days	Not recommended	Store in crisper.
<b>POULTRY &amp; FISH</b>			
Chicken and turkey, whole	1-2 days	12 months	Keep in original packaging for refrigeration. When freezing longer than 2 weeks, overwrap with freezer wrap.
Chicken and turkey, pieces	1-2 days	9 months	
Fish	1-2 days	2-6 months	
<b>MEATS</b>			
Bacon	7 days	1 month	Fresh meats should be kept in original packaging for refrigeration. Place in the Meat and Cheese Drawer. When freezing longer than 2 weeks, overwrap with freezer wrap.
Beef or lamb, ground	1-2 days	3-4 months	
Beef or lamb, roast & steak	3-5 days	6-9 months	
Ham, fully cooked, whole half slices	7 days	1-2 months	Unopened, vacuum-packed luncheon meat may be kept up to 2 weeks in the Meat and Cheese Drawer.
	5 days	1-2 months	
	3 days	1-2 months	
Luncheon meat	3-5 days	1-2 months	
Pork, roast	3-5 days	4-6 months	
Pork, chops	3-5 days	4 months	
Sausage, ground	1-2 days	1-2 months	
Sausage, smoked	7 days	1-2 months	
Veal	3-5 days	4-6 months	Processed meats should be tightly wrapped and stored in the Meat and Cheese Drawer.
Frankfurters	7 days	1 month	

Sources: United States Department of Agriculture; Food Marketing Institute; Cooperative Extension Service, Iowa State University



# Storage and Maintenance of Refrigerator.....

## Vacations

If you will be gone for a month or less, leave the controls at the usual settings.

During longer absences:

- a) remove all food.
- b) shut off the ice maker (if installed) and the valve where you tapped into the water line to supply the refrigerator.
- c) disconnect the refrigerator from the electrical outlet.
- d) remove the filter cartridge (select models) and install the filter bypass (see pages 12-13), dispose of the used cartridge. A new cartridge can be installed when the refrigerator is put back into service.

**Note:** Disconnecting power to the refrigerator will suspend the 12-month countdown for the water filter change reminder (select models).

- e) clean and dry the refrigerator thoroughly.
- f) leave the doors open to prevent odors.

## Moving

When moving, follow steps a–f under Vacations. In addition, remove and carefully pack any items that are easily removable. Ship the refrigerator in an upright position with the doors taped shut and shelves secured.

---

## Replacing a Light Bulb

**CAUTION:** Disconnect the power cord before replacing light bulb(s). Wear gloves as protection against replacing possible broken glass.

**Always use a standard 40- or 60-watt appliance bulb when replacing a fresh food or freezer compartment bulb.**

### Refrigerator

There are two light bulbs located at the top of the refrigerator compartment, on the underside of the Dual Cool™ control housing.

To replace a light bulb(s), remove the control cover from the control housing:

- grasp the control cover at the two rear “finger tabs.” These are located at the upper rear of the fresh food compartment, behind the light shields.
- pull down slightly to clear the retainer tabs and slide the cover forward until it is free.
- replace the bulb(s) with a 60-watt, standard base appliance bulb(s).
- After replacing the bulb(s), align the control cover on to the ribs on the control housing and slide it straight back until it snaps onto the retainer tabs.

**Note:** On select models, there is an additional light located behind the top crisper drawer. To replace see page 7.

### Freezer

The freezer light is located on the back wall of the freezer compartment.

To replace:

- unhook the tabs on the top of the light shield by pressing in with the thumb on the center top of the light shield.
- pivot the shield down.
- unscrew the bulb when cool and replace it with a standard 40-watt appliance bulb.
- replace the bulb cover by pivoting it back into place and snapping the tabs into the appropriate slots.

### Dispenser Light (dispenser models only)

To replace:

- Locate the light bulb in the dispenser area to the left of the actuator.
- Unscrew the used bulb and remove.
- Replace the bulb, using a 120V, 7-watt bulb.



# Before You Call.....

## Check these points if your refrigerator...

**Won't run**

- the temperature control turned to "Off"
- the power cord not plugged in
- no power at the electrical outlet
- the circuit breaker tripped or the house fuse blown
- refrigerator is in automatic defrost

**Runs too long/ too frequently**

- modern refrigerators are larger and run colder, which requires more running time to provide more stable temperatures
- prolonged door openings
- the base grille blocked
- too many door openings
- the door not sealing (due to a package or a container holding door open)
- warm room temperature

**Noisy operation**

- the cabinet not level
- a weak floor

**Odor in cabinet**

- odor producing foods should be covered or wrapped
- the interior needs cleaning

**Warm air from cabinet bottom**

- normal air flow for condenser circulation

**Cabinet vibrates**

- the cabinet not level
- a weak floor

**Moisture on inside cabinet walls**

- can occur during hot, humid weather with frequent or prolonged door openings
- door not closed properly

**Excessive moisture in or around crisper**

- food not wrapped properly
- hot, humid weather

**No temperature readout in the ClimateZone™ Technology (select models) drawer display**

- the normal setting has been chosen
- the drawer has not been opened for four weeks

**ClimateZone™ temperature readout is not within target range**

- for best results, refrigerator and freezer controls should be set at the mid (5) levels
- After drawer openings, the addition of a new load or changing settings, the readout may vary. The temperature will recover in a short period of time.

**Refrigerator or freezer compartment too warm**

- the refrigerator or freezer control set too warm
- prolonged door openings

**Refrigerator compartment too cold**

- the refrigerator control set too cold

**Sizzling sound in freezer**

- a normal sound caused by defrost water dripping on defrost mechanism

**Visible glow in the freezer vents**

- the appearance of a red glow or reflection is normal during the defrost cycle

**Freezer not freezing properly**

- products with high sugar content may not harden completely when frozen (ice cream, concentrated juice, etc.)
- adjust freezer control to a colder setting

**Water Filter Change Reminder light (select models) comes on when the filter bypass is in place**

- This is normal. The control will count down 12 months or 416 gallons whether the filter or the filter bypass is in place. Reset the light (see pg. 11)

**Ice cubes evaporate**

- cold air moving over the ice cubes causes shrinkage, especially with limited usage. This is normal

**Automatic ice maker not operating**

- the stop arm in OFF (up) position
- the water supply turned off
- the water pressure too low
- the freezer too warm

**Front cabinet surface warm to the touch**

- special design to limit condensation during periods of high humidity

**Ice dispenser not operating**

- ice jam in the dispenser
- ice maker not operating
- lock switch on (see page 11)

**Water dispenser not operating**

- water supply turned off
- water pressure too low
- lock switch on (see pg. 11)

**NOTE:** For further assistance contact Maytag Appliances Sales Company, Maytag Customer Assistance: U.S. 1-800-688-9900 or Canada 1-800-688-2002



# Warranty

## Full One-Year Warranty

For **one (1) year** from the date of original retail purchase, any part that fails in normal home use will be repaired or replaced free of charge. Ice maker – when purchased with the refrigerator and installed by the dealer the ice maker will be considered part of the refrigerator for warranty purposes.

## Limited Warranty — Major Refrigeration Components:

### Second through Fifth Year:

After the first year from the date of original retail purchase, through the end of the fifth year, Maytag Appliances will repair or replace, at its option, free of charge for parts and labor, any part of the sealed refrigeration system (consisting of the compressor, evaporator, condenser, drier and connecting tubing) and the cabinet liner (exclusive of the door liner) which fail in normal home use. Mileage and transportation charges, if required, shall be the responsibility of the owner.

## Limited Warranty — PuriClean™ Water Filter:

With regard to the water filter cartridge, Maytag Appliances will replace any part of the water filter cartridge which fails due to a defect in workmanship or materials, *for a period of Thirty Days from the date of original purchase*. This is a full 30-day warranty, and during this warranty period we will also provide free of charge, all labor and in-home service required to replace the defective part.

## Limited Warranty — Other Parts:

### Second Year:

Parts other than major refrigeration components which fail in normal home use during the second year following the date of original retail purchase, will be repaired or provided free of charge for the part itself, with the owner paying all other costs, including labor, mileage and transportation.

**Please note:** The full warranty and the limited warranties apply when the refrigerator is located in the United States or Canada. Refrigerators located elsewhere are covered by the limited warranties only, including parts that fail during the first year.

## LIMITATIONS OF LIABILITY

The warrantor shall not be liable for any incidental or consequential damages, including food loss. Some states do not allow the exclusion or limitation of consequential damages, so the above limitation or exclusion may not apply to you.

**The specific warranties expressed above are the ONLY warranties provided by the manufacturer. This warranty gives you specific legal rights, and you may also have other rights that vary from state to state.**

## To Receive Warranty Service

To locate an authorized service company in your area, contact the Maytag dealer from whom your appliance was purchased; or call Maytag Appliances Sales Company, Maytag Customer Assistance at the number listed below. Should you not receive satisfactory warranty service, please call or write:

Maytag Appliances Sales Company

Attn: CAIR® Center

P.O. Box 2370

Cleveland, TN 37320-2370

**U.S. 1-800-688-9900**

**CANADA 1-800-688-2002**

**U.S. customers using TTY for deaf, hearing impaired or speech impaired, call 1-800-688-2080.**

**NOTE:** When writing about an unsolved service problem, please include the following information:

- Your name, address and telephone number;
- Model number, serial number, and revision number (found on the top front interior of the refrigerator compartment);
- Name and address of your dealer and the date the appliance was bought;
- A clear description of the problem you are having;
- Proof of purchase (sales receipt).

## What Is Not Covered By These Warranties:

- Conditions and damages resulting from any of the following:
  - Improper installation, delivery or maintenance.
  - Any repair, modification, alteration or adjustment not authorized by the manufacturer or an authorized servicer.
  - Misuse, abuse, accidents or unreasonable use.
  - Incorrect electric current, voltage or supply.
  - Improper setting of any control.
- Warranties are void if the original serial numbers have been removed, altered, or cannot be readily determined.
- Light bulbs.
- Products purchased for commercial or industrial use.
- The cost of service or service call to:
  - Correct installation errors.
  - Instruct the user on proper use of the product.
  - Transport the appliance to the servicer.
- Consequential or incidental damages sustained by any person as a result of any breach of these warranties.
 

Some states do not allow the exclusion or limitation of consequential or incidental damages, so the above exclusion may not apply.

User's Guides, service manuals and parts catalogs are available from Maytag Appliances Sales Company, Maytag Customer Assistance.

**MAYTAG • 403 W. 4th Street N. • P.O. Box 39 • Newton, Iowa 50208**

**MAYTAG ONLINE** <http://www.maytag.com>

# GUIDE DE L'UTILISATEUR

## TABLE DES MATIERES

Mesures de Sécurité .....	21
Installation.....	22
Réglage des Thermostats .....	23
Éléments Intérieurs du Réfrigérateur.....	24-28
Service de Glace et d'Eau .....	29-33
Filtre à Eau.....	31-33
Entretien et Nettoyage .....	33-34
Conseils de Rangement des Aliments.....	35
Tableau de Rangement des Aliments .....	36
Remisage et Entretien .....	37
Avant d'Appeler le Service de Dépannage .....	38
Garantie.....	39

Si vous avez besoin d'aide, il sera utile d'avoir les numéros de modèle et de série de votre réfrigérateur. Vous les trouverez sur la plaque signalétique qui se trouve au haut du compartiment pour produits frais. Notez ces chiffres ci-dessous pour vous permettre d'y avoir facilement accès.

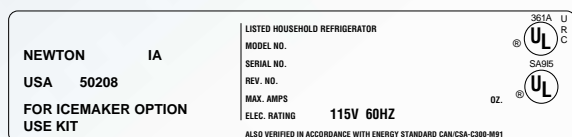

Numéro de modèle

Numéro de série

Numéro de révision

Date d'achat

Pour toutes questions supplémentaires, n'hésitez pas à nous contacter:

Maytag Appliance Sales Company  
 1-800-688-2002 CANADA  
 (Lundi-vendredi, 8 h à 8 h, heure de l'est)  
 Internet: <http://www.maytag.com>

**Remarque:** Nous cherchons constamment à améliorer la qualité de nos appareils, et il est possible que nous ayons dû apporter des modifications à cet appareil sans avoir révisé ce guide.

**Important:** Conservez ce guide et le coupon de caisse dans un endroit sûr pour référence ultérieure. Une preuve de l'achat d'origine est nécessaire pour recevoir les prestations de garantie.

# Mesures de Sécurité Importantes.....

**⚠ ATTENTION** – Toujours prendre des précautions de base dans l'utilisation de votre appareil, notamment les précautions suivantes:

- Utiliser le réfrigérateur uniquement pour l'utilisation pour laquelle il est prévu.
- Pour éviter tout risque d'électrocution, ne jamais brancher le réfrigérateur dans une prise qui n'est pas correctement reliée à la terre, conformément aux codes de l'électricité locaux et nationaux. Voir la mise en garde ⚠ et les consignes de mise à la terre.
- Débrancher le réfrigérateur avant de le nettoyer ou de remplacer une ampoule.
- En cas de panne de courant, ouvrir les portes le moins souvent possible. Si la panne dure un certain temps, protéger les aliments en mettant des morceaux de glace carbonique sur le dessus ou vérifier avec les fournisseurs locaux s'il est possible de mettre temporairement les aliments dans un casier frigorifique. Ne pas recongeler les aliments qui ont complètement décongelé; les jeter.
- Tout cordon électrique qui se trouve endommagé ou effiloché doit être immédiatement réparé ou remplacé. Ne jamais débrancher l'appareil en tirant sur le cordon.
- Ne pas faire fonctionner le réfrigérateur en présence de gaz explosifs.
- Ne pas laisser les enfants grimper sur les tablettes du réfrigérateur ni s'y accrocher, ni s'y tenir debout.

**Important:** Les enfants qui se trouvent enfermés dans un réfrigérateur et y suffoquent ne sont pas un problème du passé. Les réfrigérateurs mis au rebut ou laissés dans la rue continuent à être dangereux... même s'ils sont laissés « pour quelques jours seulement ». Pour se débarrasser d'un vieux réfrigérateur, suivre les indications ci-dessous pour aider à éviter les accidents.

- Enlever les portes.
- Laisser les tablettes en place à l'intérieur de façon à ce qu'il n'y ait pas de place pour qu'un enfant monte dedans.

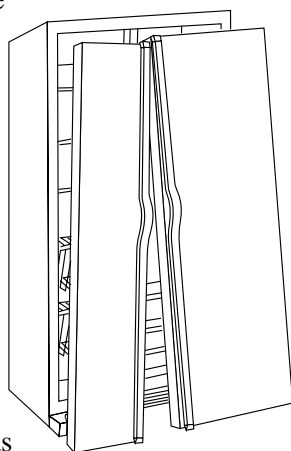

**⚠ ATTENTION** – Cet appareil est conçu pour fonctionner sur une alimentation de 115 volts, 15 ampères et 60 hertz. Il est recommandé de le brancher sur un circuit séparé et relié à la terre qui lui soit réservé. Ne pas utiliser de rallonge. Ne pas utiliser de dispositif qui pourrait modifier le bon fonctionnement électrique de cet appareil.

Cet appareil est équipé d'une fiche avec mise à la terre à trois broches pour votre protection contre les risques d'électrocution. Il doit être branché dans une prise reliée à la terre. Si la prise murale dans laquelle l'appareil doit être branché est à deux trous, la responsabilité et l'obligation reviennent au client de la faire remplacer par une prise à trois trous correctement reliée à la terre. Ne pas couper ni enlever, en aucune circonstance, la troisième broche de la fiche. Ne pas utiliser d'adaptateur. Ne pas utiliser de rallonge.

Cordon d'alimentation avec fiche de mise à la terre à trois broches.

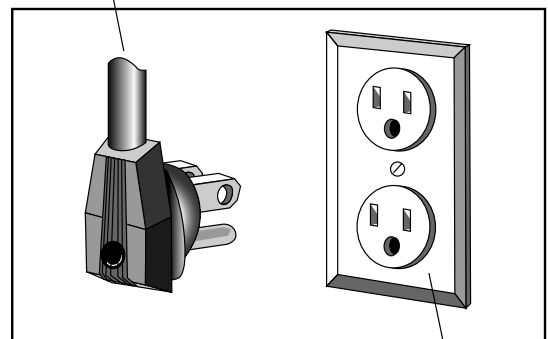

Prise murale permettant la mise à la terre.

**Conserver Ces Instructions**

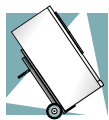

# Installation

Votre nouveau réfrigérateur a été emballé avec soin aux fins d'expédition. Enlever et jeter les attaches de transport (si elles ont été utilisées) qui se trouvent juste au-dessus de chaque tablette au point où elle s'accroche sur le châssis. Pour enlever ces attaches, les faire jouer d'un côté à l'autre, puis tirer dessus.

## Emplacement

- Il doit y avoir libre circulation d'air au niveau de la grille de ventilation se trouvant à l'avant et au bas de l'appareil.
- Placer le réfrigérateur dans une pièce où la température ambiante ne risque pas de descendre au-dessous de 13° C (55° F) car il ne se mettrait pas assez souvent en marche pour maintenir la température voulue dans le congélateur.
- Laisser un dégagement d'un minimum de 13 mm (1/2 po) sur les côtés, au haut et à l'arrière du réfrigérateur pour en faciliter la mise en place. S'il est placé avec le côté charnières contre un mur, il est préférable de laisser un espace additionnel pour permettre l'ouverture complète de la porte.
- Faire attention à ne pas laisser de marques ou abîmer le plancher lors de la mise en service de l'appareil sur une plancher en vinyle ou en parquet. Un morceau de contreplaqué, de moquette ou d'autre matériau devra être utilisé pour protéger le plancher pendant la mise en place de l'appareil.

## Pour une Consommation d'Énergie Réduite

- Placer le réfrigérateur loin d'appareils produisant de la chaleur tels que cuisinière ou lave-vaisselle, de bouches d'air de chauffage et de la lumière du soleil.
- Mettre le réfrigérateur de niveau et ne pas bloquer la circulation de l'air devant la grille de ventilation avant.
- Garder le congélateur aussi plein que possible pour que moins d'air froid ne s'échappe lorsque la porte est ouverte. Quand le congélateur est moins d'aux deux tiers plein, mettre des cartons à lait à moitié pleins d'eau dans le congélateur.
- Laisser les plats chauds refroidir légèrement avant de les mettre au réfrigérateur ou au congélateur.
- Couvrir les liquides.
- Essuyer les contenants humides avant de les mettre dans le réfrigérateur.
- Éviter d'ouvrir les portes trop souvent.

## Mise de Niveau

Le réfrigérateur sera d'autant plus esthétique et performant s'il est de niveau. Le réfrigérateur a des roulettes qui peuvent être réglées pour assurer la mise de niveau de l'appareil:

- Enlever le couvre-charnières inférieur (voir fig. 1). Pour cela, saisir chaque couvre-charnière près de la charnière et faire pression. Les pattes de fixation se désenclenchent, ce qui permet d'enlever les couvre-charnières.
- Régler les roulettes à l'aide d'un tournevis (voir fig. 2).
- Pour bloquer le réfrigérateur en place, abaisser les deux pieds de blocage, qui se trouvent près des roulettes avant (voir fig. 3).
- Remettre les couvre-charnières.
- Si le plancher n'est pas de niveau et qu'il est nécessaire de surélever l'arrière du réfrigérateur, il est conseillé de faire reposer les roulettes sur un morceau de contreplaqué ou autre cale de ce genre.

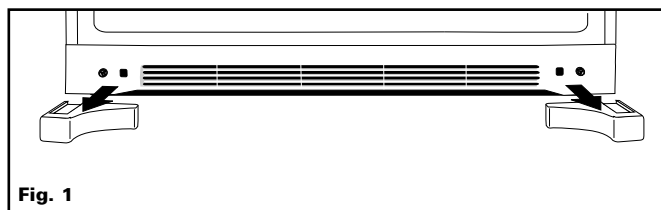

Fig. 1

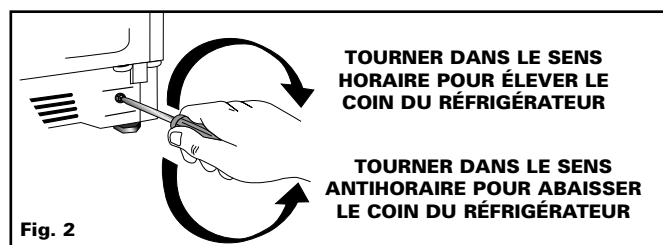

Fig. 2

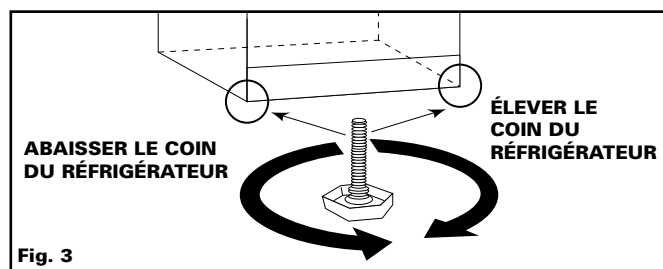
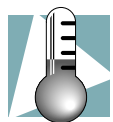
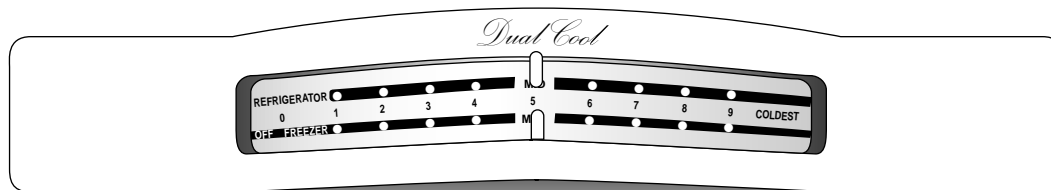

Fig. 3



# Réglage des Thermostats.....

Votre réfrigérateur est doté de la fonction Dual Cool™ de Maytag pour régler la température des deux compartiments. Les thermostats se trouvent en haut et à l'avant du compartiment pour produits frais.



Pour régler le thermostat, faire glisser le sélecteur vers la droite ou vers la gauche selon le cas.

## Réglages Initiaux du Thermostat Dual Cool™

- Le réfrigérateur et le congélateur ont des réglages allant de 1 (le moins froid) à 9 (le plus froid). Au départ, régler le thermostat sur 5.
- Laisser le réfrigérateur fonctionner au moins 8 à 12 heures avant d'ajouter les aliments.

- Attendre que la température se stabilise pendant 24 heures avant de modifier à nouveau le réglage.
- La modification du thermostat d'un compartiment affecte la température dans l'autre.

## Surfaces Tièdes

Parfois, l'avant du réfrigérateur peut être tiède au toucher. Ceci est dû à une fonction normale du réfrigérateur, qui permet d'empêcher la formation de condensation sur l'extérieur de l'appareil. Cette situation se présente particulièrement quand le réfrigérateur est mis en route au départ, ainsi que pendant les périodes de grande chaleur et si la porte est ouverte trop souvent ou de façon prolongée.

## Aucun Dégivrage

Votre réfrigérateur est à dégivrage automatique.

**Remarque:** Au cours du cycle de dégivrage automatique, il est possible qu'une lueur ou un reflet rouge soit visible dans les fentes de ventilation sur la paroi arrière du compartiment du congélateur ou qu'on entende le bruit de gouttes d'eau qui entrent en contact avec la surface de la résistance de dégivrage. Ceci est complètement normal pendant le cycle de dégivrage.

### Guide de réglage du thermostat Dual Cool™

Réfrigérateur:	Réglage:
Pas assez froid	Monter sur le réglage suivant
Trop froid	Descendre sur le réglage précédent
Congélateur:	Réglage:
Pas assez froid	Monter sur le réglage suivant
Trop froid	Descendre sur le réglage précédent
Éteindre le réfrigérateur	
Mettre le thermostat du congélateur sur OFF (arrêt).	

**Remarque:** Lorsque le thermostat du compartiment réfrigérateur est mis sur OFF (arrêt), le réfrigérateur cesse de produire du froid dans les DEUX compartiments. L'appareil continue à être sous tension.

## Réglage des Thermostats Dual Cool™

- 24 heures après avoir ajouté les aliments, si l'un ou l'autre compartiment semble trop ou pas assez froid, modifier le thermostat tel qu'indiqué dans le tableau ci-dessus.
- Sauf lors de la mise en marche initiale du réfrigérateur, ne pas modifier l'un ou l'autre thermostat de plus d'un chiffre à la fois.





# Éléments Intérieurs du Réfrigérateur.....

## Tablettes

### Tablettes en Verre Trempé sur Crémaillère

Ces tablettes sont réglables, de façon à pouvoir modifier l'agencement intérieur du réfrigérateur en fonction des besoins de rangement.

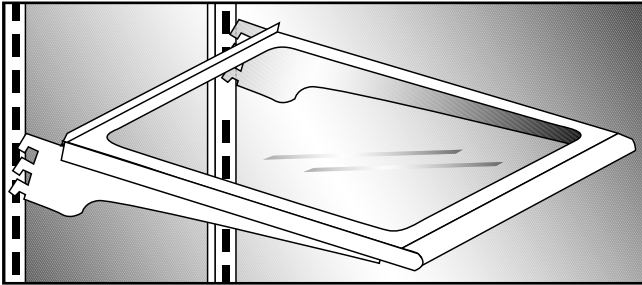

**Pour enlever une tablette:** La vider. Soulever légèrement l'arrière de la tablette et la sortir.

**Pour mettre une tablette à une hauteur différente:** Après avoir retiré la tablette, relever légèrement le rebord avant de la tablette. Insérer les crochets dans les ouvertures désirées et laisser la tablette descendre en place. S'assurer qu'elle est fermement en place à l'arrière.

### Tablettes Spill-Catcher™ (modèles sélectionnés)

Les tablettes **Spill-Catcher™** ont un rebord qui empêche les liquides renversés de s'écouler de la tablette et facilite le nettoyage.

Certaines des tablettes **Spill-Catcher™** sont dotées du système **Easy Glide**, qui permet de les tirer comme des bacs. Pour les tirer, saisir l'avant de la tablette et tirer vers soi. Repousser la tablette pour la remettre en place.

**ATTENTION** - Ne jamais essayer de régler la hauteur d'une tablette pleine (sauf s'il s'agit d'une tablette Elevator™ - voir ci-dessus).

### Tablette Elevator™ (modèles sélectionnés)

La tablette **Elevator™** est dotée d'un rebord pour empêcher que les liquides ne s'écoulent et du système **Easy Glide** qui permet de tirer la tablette comme un bac. Il est possible de la monter ou de la descendre sans la vider. Pour tirer sur la tablette, saisir l'avant et tirer vers soi. Repousser la tablette pour la remettre en place.

**Pour ajuster la clayette à manivelle Elevator™:** Tirer sur le bouton de la manivelle sur le devant de la clayette. Tourner la manivelle dans le sens horaire pour relever la clayette ou dans le sens antihoraire pour l'abaisser.

**Pour enlever la tablette :** Vider la tablette. Saisir l'avant et tirer complètement vers soi. Appuyer sur les butées (de chaque côté), puis continuer à tirer sur la tablette jusqu'à ce qu'elle sorte de son châssis.

**Pour la remettre en place :** Centrer la tablette par rapport au châssis et la pousser à fond vers l'arrière. Il n'est pas nécessaire d'appuyer sur les butées pour qu'elle se mette en place.

En général, le châssis de la tablette **Elevator™** n'a PAS besoin d'être retiré. Bien que cela risque peu d'arriver et que cela soit déconseillé, la marche à suivre correcte pour le retirer du réfrigérateur est la suivante:

- Vider la tablette de tout son contenu.
- Faire coulisser la tablette vers soi sur environ 5 cm (2 po) et déplacer manuellement les deux dispositifs de verrouillage arrière vers le centre de la tablette.
- Tout en soutenant la tablette et le châssis par le dessous, soulever le tout légèrement et le faire pivoter d'environ 30° pour permettre au mécanisme arrière de sortir des gouttières verticales des côtés à l'arrière.
- La tablette et le châssis peuvent alors être tirés vers soi pour les sortir du réfrigérateur.
- Pour les remettre en place, procéder comme précédemment, mais à l'inverse. S'assurer que la tablette est bien de niveau. Lorsque la tablette est coulissée vers l'arrière, elle repositionne les dispositifs de verrouillage arrière dans la bonne position de fonctionnement.

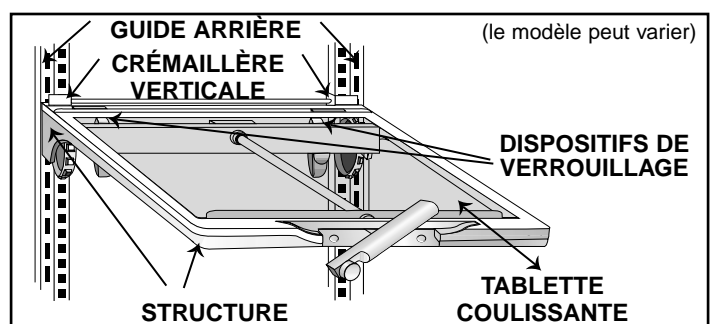



## Éléments Intérieurs du Réfrigérateur (continuer)

Les **Bacs Amovibles** (modèles sélectionnés) sont conçus pour permettre de ranger des contenants de plus de 3,8 litres (1 gallon). Ils sont réglables et faciles à enlever. Pour les enlever : Soulever le bac jusqu'à ce qu'il soit dégagé des dispositifs de retenue de la contre-porte, puis le retirer. Procéder à l'inverse pour le remettre en place.

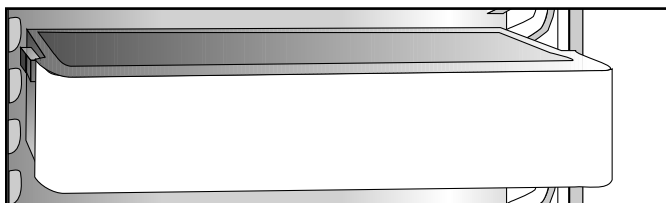

Les **Arrêteurs** (modèles sélectionnés) s'insèrent dans les balconnets de porte du congélateur et du réfrigérateur pour empêcher les bouteilles et autres récipients de se renverser ou de tomber lors de l'ouverture et de la fermeture de la porte. Soulever légèrement l'arrêteur et le faire coulisser à l'endroit voulu.

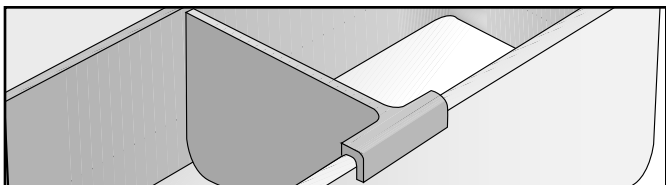

Le **Stabilisateur pour Grande Bouteille** (modèles sélectionnés) empêche les grandes bouteilles de basculer vers l'avant. Il se glisse vers la droite ou la gauche.

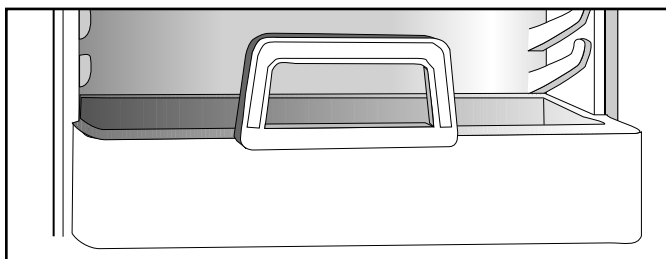

Les **Bacs de Porte Basculants** (modèles sélectionnés) basculent pour faciliter le rangement ainsi que l'accès à des articles en hauteur ou peu faciles à manipuler tels que des bouteilles d'un litre ou des aliments en sacs.

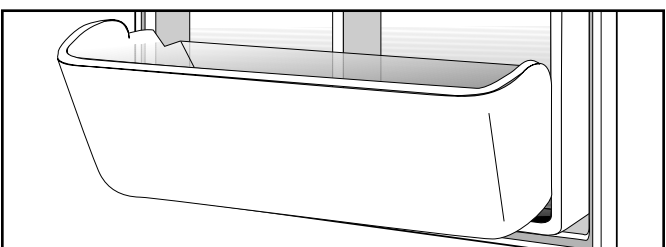

Le **compartiment pour produits laitiers**, qui se trouve dans la porte du réfrigérateur, peut être équipé d'un arrêteur ou d'un beurrier.

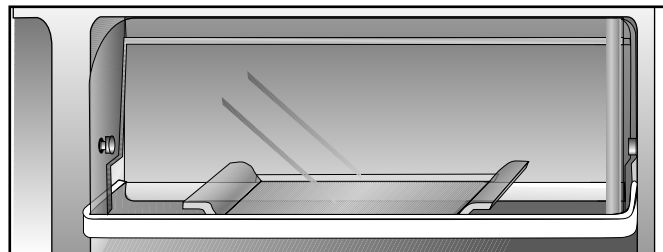

L'**oeufrier** (styles variés/modèles sélectionnés) peut contenir une douzaine d'oeufs ou plus. Il est amovible, ce qui permet de l'avoir à portée de main sur la surface de travail.

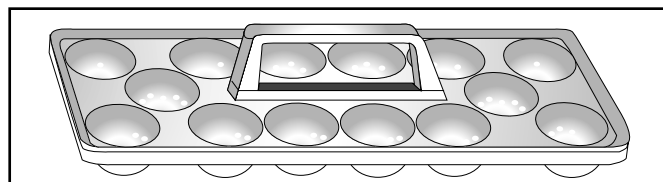

Le **support polyvalent** (modèles sélectionnés) offre un emplacement où ranger une bouteille de vin horizontalement. Il permet aussi de ranger des canettes ou un carton d'oeufs. Le mettre du côté gauche d'une tablette de réfrigérateur. **Remarque:** Le support polyvalent ne peut pas être placé sur une tablette **Elevator™**.

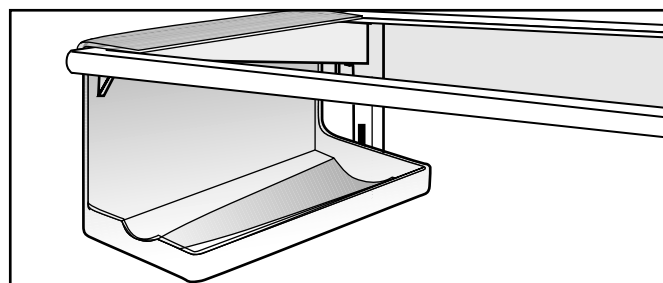

Le **support de canettes** (modèles sélectionnés) s'accroche à n'importe quelle tablette de réfrigérateur anti-débordement. Il s'accroche sur les fils du châssis, sous la tablette. Sa forme légèrement inclinée permet aux canettes de rouler vers l'avant lorsqu'on en prend une.

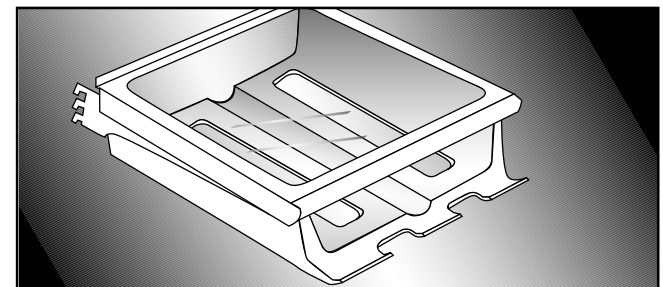

## Espaces de Rangement Spéciaux

Suivre les instructions suivantes pour enlever un bac, quel que soit son modèle, mentionné ci-après.

Tirer le bac au maximum. L'incliner en soulevant l'avant, puis le retirer. Pour remettre le tiroir, l'aligner avec les coulisses, relever l'avant et le repousser.

### **Adjusti-Temp™ (bac inférieur – modèles sélectionnés)**

Ce bac est conçu pour assurer un espace de rangement à court terme pour la viande fraîche, le fromage et la charcuterie.

Le thermostat de ce bac se trouve sur la paroi gauche du réfrigérateur, près de l'avant du bac. Le réglage « cool » (frais) maintient une température similaire à celle du compartiment pour produits frais. Pour avoir une température plus froide dans ce bac, faire coulisser le thermostat vers le réglage « cold » (froid). Il est recommandé d'avoir une température plus froide que le reste du réfrigérateur dans ce bac lorsqu'il contient de la viande, de la volaille ou du poisson frais.

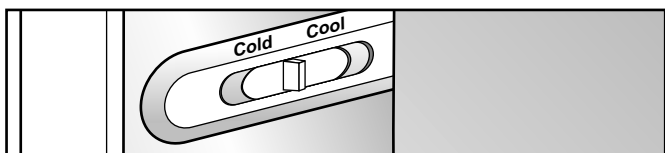

### **VariTemp (bac supérieur – certains modèles)**

Le thermostat de ce bac se trouve à l'avant de la tablette qui se trouve au-dessus du bac. Le faire coulisser vers la droite ou vers la gauche. Le réglage « cheese » (fromage) assure une température similaire à celle du compartiment pour produits frais. Le réglage « meat » (viande) assure une température plus froide dans le bac et il est recommandé lorsqu'il contient de la viande, de la volaille ou du poisson frais.

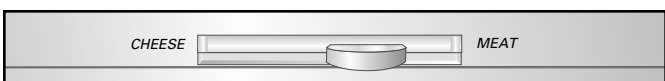

*Pour des résultats optimaux, garder l'un et l'autre type de bac à température contrôlée bien fermé.*

### **Bac à collations (modèles sélectionnés)**

Il offre un emplacement pratique pour ranger divers aliments et articles. Il n'a pas de thermostat ni de contrôle de l'humidité.

### **Bac(s) à Légumes à Humidité Contrôlée (modèles sélectionnés)**

Les bacs à légumes sont prévus pour le rangement de fruits et de légumes.

#### **Contrôle de l'humidité à curseur**

Certains bacs à légumes sont conçus avec une commande réglable de l'humidité située au-dessus des bacs. Mettre le curseur à gauche pour les fruits (humidité plus faible) ou à droite pour les légumes (humidité plus élevée).



#### **Contrôle Automatique de l'Humidité (modèles sélectionnés)**

Certains bacs à légumes frais sont équipés d'un système automatique de contrôle de l'humidité, ce qui élimine la nécessité de sélecteurs manuels d'humidité sur le bac. Un matériau de type tissu\* recouvre les petites ouvertures de ventilation dans le insérer de tablette ci-dessus l'bac de rangement. Ce matériau contrôle le débit d'humidité vers l'extérieur du bac à légumes pour assurer un environnement optimum pour la nourriture. Si de la nourriture se trouve éclaboussée sur le matériau ou l'ouverture, l'essuyer avec un linge propre et humide.

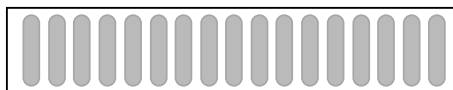

\*Le système de contrôle automatique de l'humidité se compose d'un matériau unique breveté appelé polymère à mémoire de forme (Shape Memory Polymer ou SMP) qui, lorsqu'il est laminé sur un tissu, devient du DIAPLEX. Le DIAPLEX est fabriqué par Mitsubishi.

**DIAPLEX**  
The Intelligent Texture

**Pour des résultats optimaux, garder les bacs à légumes bien fermés.**

### **Bacs de Rangement ClimateZone™ (modèles sélectionnés)**

Les bacs de rangement ClimateZone™ fournir un contrôle précis de température pour le rangement des viandes, des fruits et des légumes. Le bac supérieur offre un réglage pour viandes, agrumes et produits. Le bac du milieu est prévu pour les agrumes et les produits frais. Les bacs ClimateZone™ sont équipés d'un dispositif de contrôle automatique de l'humidité. Les bacs sont réglés pour fournir des températures optimum et un affichage numérique de la température aux réglages choisis, en fonction du tableau ci-dessous.





# Éléments Intérieurs du Réfrigérateur (continuer)

## Bacs de Rangement ClimateZone™ (continuer)

La fonction ClimateZone™ Technology peut également être éteinte en appuyant sur « Normal » sur le clavier. Lorsque la fonction n'est pas sélectionnée, les bacs fonctionnent comme des bacs hermétiques à légumes frais standard, sans affichage de la température.

Article	Température de conservation	Affichage des Plages de Température*
Agrumes	38 °F (3 °C)	37-39° F (3-4°C)
Produits	34 °F (1 °C)	33-35° F (1-2°C)
Viandes	31 °F (- 1 °C)	30-32° F (-1-0°C)

\* Divers facteurs comme l'environnement, l'ouverture des portes, le réglage des commandes du réfrigérateur etc., peuvent faire fluctuer l'affichage de la température sur le bac au-delà des plages de température présentées ci-haut. Ceci est normal. Pour de meilleurs résultats, réglez les commandes du réfrigérateur et du congélateur au milieu (5).

## Pour passer des degrés Fahrenheit aux Celsius sur l'afficheur ClimeZone™

Pour passer du mode Fahrenheit au mode Celsius, appuyer en même temps sur les boutons «Citrus» (agrumes) et «Produce» (légumes) et maintenir la pression. Tout d'abord °F paraît à l'afficheur pour confirmer le mode d'affichage en cours. Après avoir maintenu la pression sur les boutons «Citrus» et «Produce» pendant environ 3 secondes, la lettre de l'afficheur devient °C\*. Une fois que la lettre a changé, on peut relâcher les boutons «Citrus» et «Produce». Le mode d'affichage a été changé et la température sera maintenant affichée en Celsius. Pour revenir aux degrés Fahrenheit, suivre la même méthode.

### Remarques:

- Si un bac ClimateZone™ Technology est laissé ouvert, l'affichage clignote. Fermer le tiroir complètement et l'affichage reviendra à la normale.
- Si un bac est laissé ouvert de façon prolongée et/ou pendant le remplissage des bacs ou autre, l'affichage peut indiquer une température plus élevée de quelques degrés. Ceci est normal. La température reviendra rapidement à la normale.
- La viande congelée se décongèlera très lentement au réglage « Meat ». La plupart du temps, la décongélation devra se faire à l'extérieur des bacs, sur la tablette la plus basse du réfrigérateur.
- Si le réfrigérateur est très utilisé dans un climat chaud et humide, les surfaces extérieures des bacs ClimateZone™ Technology peuvent se trouver couvertes de buée. Ceci est normal. La condensation disparaît une fois la porte fermée pendant un certain temps.
- En raison de l'exactitude et de l'emplacement du système de détection de la température ClimateZone™ Technology, la température dans les bacs mesurée à l'aide d'un thermomètre pour réfrigérateur à usage ménager peut être différente de celle affichée. Ceci est normal.
- Si les bacs ClimateZone™ Technology ne sont pas ouverts pendant quatre semaines, ils se mettent automatiquement en condition « normale » ou d'arrêt. L'affichage s'éteint.

## Remplacement de l'ampoule

L'ampoule se trouve derrière l'compartment du bac ClimateZone™ Technology supérieur. Son numéro de référence est le 61004862; voir votre détaillant Maytag pour la remplacer ou appeler le 1-800-688-8408 à commander directement.

**Attention:** Afin d'éviter les risques d'électrocution, toujours débrancher le réfrigérateur avant de changer l'ampoule. Porter des gants pour se protéger de bris de verre éventuels.

**Pour enlever l'compartment du bac pour remplacer l'ampoule:** Vider la tablette qui se trouve au-dessus des bacs ClimateZone™ Technology et l'enlever. Vider le bac et l'enlever. Retirer les deux vis à tête hexagonale de 1/4 po qui se trouvent sur la gauche. Soulever l'assemblage du compartiment supérieur d'environ 1 po (2,5 cm) et tirer vers soi d'environ 2 à 3 po (6 à 8 cm). L'assemblage doit reposer sur les soutiens.

**Remplacer l'ampoule:** Dévisser l'ampoule et la remplacer. **Prudence:** Manipuler l'ampoule avec soin pour éviter qu'elle ne se casse. Par ailleurs, elle peut être brûlante.

**Pour remettre l'assemblage en place:** Faire remonter l'assemblage dans sa position d'origine. Afin que les trous de vis soient bien centrés. S'assurer que l'assemblage est poussé fermement vers la gauche de la cavité du réfrigérateur. Remettre les deux vis. Remettre les bacs dans leur assemblage, remettre le tablette ci-dessus leur assemblage, et rebrancher le réfrigérateur.

## Retrait des Assemblages de Compartiment pour le Nettoyage

Débrancher le réfrigérateur. Vider la tablette qui se trouve au-dessus des bacs ClimateZone™ Technology et l'enlever. Vider les bacs et les enlever. Retirer les deux vis à tête hexagonale de ¼ po qui se trouvent sur la gauche. Soulever l'assemblage du tiroir supérieur d'environ 1 po (2,5 cm) et tirer vers soi d'environ 2 à 3 po (6 à 8 cm). L'assemblage doit reposer sur les soutiens. Débrancher les cordons d'alimentation pour pouvoir retirer l'assemblage, puis le retirer. Faire de même avec le deuxième assemblage.

**Pour remettre en place:** Faire remonter l'assemblage inférieur dans sa position d'origine en laissant suffisamment d'espace pour pouvoir atteindre les cordons d'alimentation. Rebrancher les cordons d'alimentation de l'assemblage. Pousser l'assemblage jusqu'à ce qu'il position d'origine. Afin que les trous de vis soient bien centrés. S'assurer que l'assemblage est poussé fermement vers la gauche de la cavité du réfrigérateur. Remettre les deux vis. Faire de même avec l'assemblage supérieur. Remettre les bacs dans leur assemblage, remettre le tablette ci-dessus leur assemblage, et rebrancher le réfrigérateur.

### Remarques:

- Remettre les assemblages dans leur position d'origine. L'assemblage ClimateZone™ Technology avec l'option Meats (viande) se place toujours **au-dessus**.
- Les bacs de comparitments des assemblages sont interchangeables.

## ChillKeeper™ (modèles sélectionnés)

Le compartiment ChillKeeper™ se trouve dans la porte du réfrigérateur et s'utilise pour rafraîchir rapidement des articles et garder des boissons au frais. La tablette ChillKeeper™ peut être détachée, inversée et enclenchée sur les pattes supérieures si l'espace de rangement à deux étages du compartiment n'est pas nécessaire.

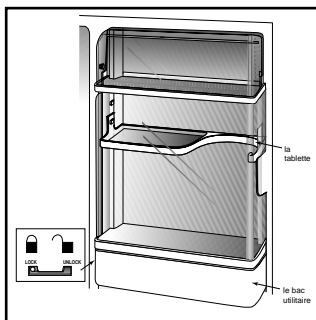

**Pour l'ouvrir:** Saisir l'ouverture du côté droit du couvercle du compartiment et le passer à gauche. Le couvercle s'enclenche automatiquement lorsqu'on le ferme.

**Remarque:** Si le mécanisme de fermeture se trouve accidentellement délogé, mettre la partie d'un crayon à papier portant l'efface près du mécanisme et pousser doucement vers la droite.

Le thermostat du ChillKeeper™ se trouve sur la paroi gauche du réfrigérateur. Glisser le sélecteur sur « cold » (froid) pour abaisser la température à l'intérieur du ChillKeeper™.

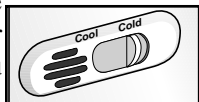

Le bac utilitaire du ChillKeeper™ se trouve au bas du compartiment. Ce bac verrouillable permet de ranger des articles comme des piles, des pellicules photographiques ou des médicaments sur ordonnance. Le système de verrouillage se trouve à gauche du bac. Pour déverrouiller et ouvrir le bac, placer la goupille sur la position « unlock » (déverrouiller) et tirer sur le bac. Pour le fermer, le pousser et mettre la goupille sur la position « lock » (verrouiller).

## Compartiment Congélateur

Les clayettes métalliques comme les tablettes en verre reposent sur des gouttières moulées dans la paroi du congélateur. Certains modèles sélectionnés sont dotés de tablettes coulissantes pour faciliter l'accès aux articles qui se trouvent à l'arrière.

**Pour enlever une tablette de congélateur:** Vider la totalité de la tablette et la soulever directement vers le haut. L'incliner latéralement et la retirer du congélateur. Pour la remettre en place, procéder à l'inverse.

Le ou les paniers du congélateur (leur nombre varie en fonction du modèle) sont coulissants pour faciliter l'accès aux aliments congelés. Le ou les paniers reposent et coulisent sur des gouttières moulées dans la paroi du congélateur.

**Pour retirer le panier du congélateur:** Coulisser le panier vers soi jusqu'à ce qu'il s'arrête. Appuyer sur les pattes qui se trouvent de chaque côté du panier à l'arrière et continuer à tirer sur le panier jusqu'à ce qu'il soit sorti. Pour le remettre en place, le centrer sur les gouttières et le coulisser en place.

## Paniers de congélateur StairStep™ (modèles sélectionnés)

Les paniers de congélateur StairStep™ fonctionnent ensemble pour faciliter l'accès au contenu de la partie inférieure du congélateur.

Tirer le panier inférieur vers soi pour accéder à son contenu. Continuer à le tirer pour ouvrir le panier supérieur également. Procéder inversement pour fermer les deux paniers.

Tirer sur le panier supérieur pour accéder à son contenu. Le panier inférieur se trouvera également tiré mais il ne s'ouvrira pas.

**Pour retirer les paniers :** Tirer le panier supérieur vers soi jusqu'à ce qu'il s'arrête. Le soulever légèrement et continuer à tirer vers soi. Les paniers se retirent ensemble. Procéder inversement pour remettre les paniers en place.

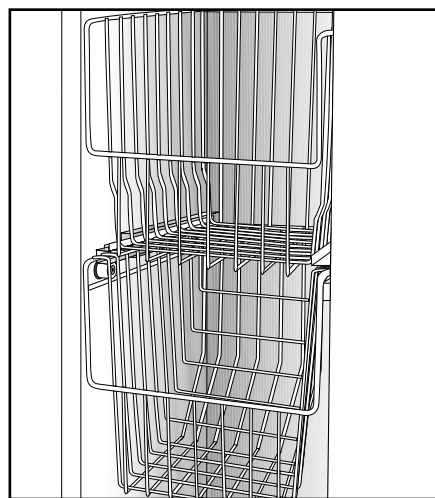

## Paniers de Porte de Congélateur Rabattants (modèles sélectionnés)

Ils assurent un espace de rangement pratique pour les aliments congelés qui « bougent », comme les légumes en sachet.

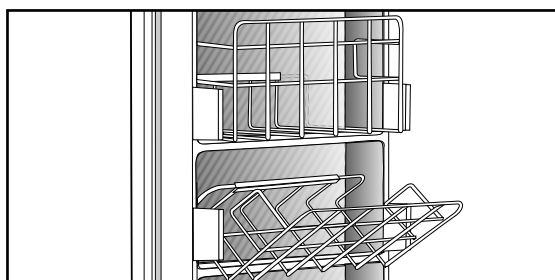



## Service de Glace.....

### Modèles Sans Machine à Glaçons Automatique

Le compartiment du congélateur est doté de moules à cubes de glace et d'un bac à glace. Le bac se place au-dessus des boules. Pour retirer les cubes de glace du moule, tenir le moule à l'envers au-dessus du bac et le tordre.

Le réfrigérateur est prêt pour l'installation d'un appareil à glace. Le numéro de référence du nécessaire de pose d'un appareil à glace se trouve sur la plaque signalétique (voir couverture avant).

### Modèles avec Machine à Glaçons Automatique

#### Niveau de Glace Réglable (modèles sélectionnés)

Les appareils à glace sont équipés d'un bras détecteur de régler le niveau de glace dans le bac à glace lorsque la consommation diminue.

**Pour régler le niveau de glace produite:** Pousser le bras détecteur en plastique vers l'intérieur et le placer à la capacité désirée.

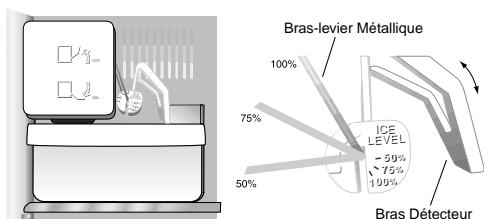

**Remarque:** Les guides de consommation d'énergie collés sur le réfrigérateur au moment de l'achat ne tiennent pas compte de la consommation d'énergie de l'appareil à glace optionnel.

Une fois le réfrigérateur raccordé à l'alimentation en eau, abaisser le levier métallique. Ceci met l'appareil en fonction. Il se remplit d'eau une fois que le congélateur atteint la température intérieure appropriée. Il pourra falloir 8 à 12 heures avant que l'appareil ne fournisse des cubes utilisables.

Jeter les cubes de glace produits les deux ou trois premières fois. Ils pourront être de forme irrégulière, décolorés ou contenir des impuretés provenant de la nouvelle conduite d'eau.

Lorsque les cubes de glace sont éjectés, il est normal que plusieurs cubes soient attachés ensemble par leurs extrémités. Il est facile de les séparer. L'appareil à glace continuera à faire des cubes jusqu'à ce qu'il y en ait assez pour faire relever le bras-levier métallique, ce qui arrête l'appareil.

Pour faire arrêter l'appareil à glace manuellement, relever le bras-levier métallique.

Le fonctionnement de l'appareil à glace peut s'accompagner de certains bruits.

- bourdonnement de l'électrovanne
- eau qui coule pour remplir les moules à glace
- cubes qui s'entrechoquent en tombant dans le bac vide

Les cubes de glace qui restent dans le bac à glace pendant un certain temps peuvent devenir opaques, prendre un goût, s'agglomérer ou diminuer de taille. Vider le bac à glace de temps à autre et le laver à l'eau tiède. Veiller à sécher le bac à glace avant de le remettre en place.

#### Modèles à Distributeur

Pour vérifier le niveau de glace ou avoir accès au bac à glace, soulever le portillon du bac à glace.

Pour enlever le bac, d'abord couper l'alimentation en eau. Pour cela, ouvrir le portillon du bac à glace et relever le bras-levier métallique pour le mettre sur la position « off » (arrêt). Ensuite, passer la main sous l'avant du bac et tirer sur son rebord arrière. Une fois qu'il se désenclenche, tirer le bac vers soi. Pour remettre le bac à glace en place, centrer les rails du dessous sur les gouttières correspondantes dans la tablette et le pousser à fond, jusqu'à ce qu'il s'arrête et s'enclenche en place. S'assurer que les pattes à l'arrière du bac qui font tourner le mécanisme d'éjection des cubes se trouvent bien entre les broches du moteur du mécanisme. Mettre l'appareil en marche en abaissant le bras-levier métallique.

**Ne pas** placer des boissons ou aliments à refroidir dans le bac à glace. Ils pourraient bloquer le bras-levier et provoquer des problèmes dans le fonctionnement de l'appareil à glace.

#### Pour Votre Sécurité

Ne pas mettre les doigts ou les mains dans le mécanisme de production automatique de glace pendant que le réfrigérateur est branché.

Dans de rares circonstances, les cubes de glace peuvent se trouver décolorés, prenant un ton bleu-vert. Cette coloration inhabituelle semble être due à une combinaison de facteurs liés à certaines caractéristiques de l'eau locale, à la plomberie de la maison et à l'accumulation de sels de cuivre suite à une stagnation de l'eau dans la conduite d'alimentation qui amène l'eau à l'appareil à glace.

La consommation régulière de tels cubes de glace peut être nocive. Dans le cas de la production de cubes d'un ton bleu-vert, les jeter et contacter le service de l'eau ou le service de l'eau traitement locales.



# Service de Glace et d'Eau.....

## Distributeur Automatique d'Eau et de Glace (modèles sélectionnés)

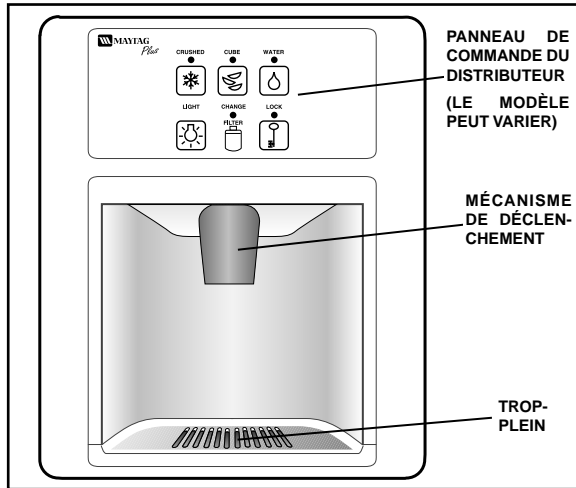

**Remarque:** Lors de la première utilisation de l'appareil à glace, jeter les deux ou trois premières douzaines de cubes de glace. Lors de la première utilisation du distributeur d'eau, appuyer sur le mécanisme de déclenchement pendant 10 minutes pour purger l'air de la conduite. Jeter les cinq ou six premiers verres d'eau pour s'assurer une eau pure et fraîche.

### Conseils d'Utilisation du Distributeur

- Il arrive que le distributeur produise de la glace pilée alors que des cubes ont été sélectionnés. Ceci arrive de temps à autre, quand quelques cubes de glace se trouvent accidentellement dirigés vers l'appareil à piler la glace.
- De même, quand on passe de la glace pilée aux cubes, il arrive que l'appareil produise un peu de glace pilée. Ceci arrive également lorsqu'il y a des glaçons de taille irrégulière ou de petits morceaux de glace dans le bac à glace.
- Si le distributeur de glace n'est pas utilisé souvent, les glaçons peuvent s'agglomérer et devoir être séparés ou jetés.
- Si l'option «crushed» (pilée) est fréquemment ou exclusivement utilisée, choisir l'option «cube» (glaçon) de temps à autre pour dégager la goulotte de toute accumulation de glace.
- On notera qu'il y a un temps d'arrêt avant la production de glace pilée. Ceci est normal car la glace doit d'abord passer dans l'appareil à piler la glace. La glace pilée varie dans sa taille et dans sa forme.
- Ne pas ajouter de la glace autre que celle produite par l'appareil à glace dans le bac à glace. Elle pourrait ne pas passer correctement dans le distributeur ou ne pas être pilée correctement.
- Éviter de faire fonctionner le distributeur de glace de façon continue pendant plus de cinq minutes. Si de grandes quantités de glace sont nécessaires, les prendre directement dans le bac à glace.
- Ne pas mettre de glace directement dans des verres fragiles, de la porcelaine délicate ou des articles en cristal fin car ils pourraient se fêler ou casser en raison de la pression du récipient contre le mécanisme de déclenchement alliée au choc des cubes de glace contre les parois.

### Distribution d'Eau et de Glaçons

Pour prendre de l'eau ou de la glace, mettre un verre contre la partie supérieure du mécanisme de déclenchement et appuyer. Tenir le verre près de l'ouverture pour éviter que la glace ne tombe à côté.

Pour arrêter de prendre de l'eau ou de la glace, cesser d'appuyer sur le mécanisme de déclenchement mais laisser le récipient sous l'ouverture pour recevoir les derniers cubes ou gouttes d'eau. Le portillon de service de cubes de glace reste ouvert un court moment et produit un bruit caractéristique lorsqu'il se ferme.

Les touches de commande se trouvent sur le panneau de commande du distributeur. Pour sélectionner la fonction désirée, appuyer sur la touche correspondante. Lorsque des cubes, de la glace pilée ou de l'eau sont sélectionnés, un voyant s'allume au-dessus de la sélection.

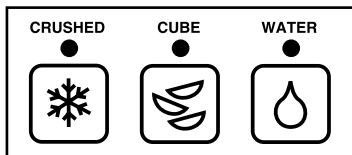

L'eau qui sort du distributeur n'est pas glacée. Pour avoir de l'eau plus froide, ajouter simplement quelques cubes de glace avant de prendre l'eau. En général, le premier verre ou deux pourra être moins froid que les suivants. Un verre complètement plein sera plus froid qu'un demi-verre. Pour éviter les éclaboussures, mettre la glace avant l'eau.



## Service de Glace et d'Eau (continuer).....

### **Trop-plein**

**NE PAS** jeter d'eau dans la grille du trop-plein au bas du distributeur. Ceci est un trop-plein, PAS un bac d'écoulement. Il assure l'évaporation des petites quantités d'eau qui se trouvent normalement éclaboussées. Des quantités plus importantes de liquide devront être essuyées à l'aide d'une éponge ou d'un linge doux. La grille est amovible (elle coulisse) pour permettre le nettoyage. Il est recommandé de nettoyer occasionnellement le trop-plein pour empêcher les dépôts de minéraux.

### **Éclairage du Distributeur**

Lorsqu'on appuie sur le mécanisme de déclenchement, le distributeur s'éclaire automatiquement. Pour allumer cette lumière à la main, appuyer sur la touche.



Pour l'éteindre, appuyer à nouveau.

### **Verrouillage du distributeur**

Pour couper le courant au distributeur d'eau et de glace afin d'empêcher son utilisation, appuyer sur la touche trois fois en 10 secondes.



Un voyant s'allume au-dessus de la touche lorsque le distributeur est verrouillé. Pour remettre le distributeur en fonction, appuyer à nouveau sur la touche trois fois en 10 secondes.

### **Éclairage du Rappel de Changement du Filtre à Eau (modèles sélectionnés)**

Dans le cas de certaines modèles de réfrigérateurs équipés d'un filtre à eau, la fonction de rappel de changement du filtre à eau contrôle la durée d'utilisation du filtre et rappelle quand celui-ci doit être changé. Lorsque le système détecte soit une durée d'utilisation de 12 mois, soit le filtrage de 416 gallons (1585 litres) d'eau (le premier qui se produit), le voyant CHANGE FILTER (changer le filtre) s'allume. Ceci indique qu'il faut changer le filtre à eau (voir page 32). Le voyant s'éteint une fois le filtre changé.



**Remarque:** Le rappel de changement de filtre compte 12 mois si la dérivation du filtre est en place (voir page 32).

**Pour réenclencher la fonction CHANGE FILTER (changer le filtre):** Appuyer de façon continue sur les touches LOCK (verrouillage) et LIGHT (éclairage) jusqu'à ce que le voyant CHANGE FILTER clignote (environ 3 secondes). La fonction est maintenant réenclenchée pour 12 mois ou 416 autres gallons (1585 litres).

### **Filtre à Eau (modèles sélectionnés)**

Le filtre à eau se pose dans la partie supérieure du compartiment pour produits frais, sous le logement du thermostat Dual Cool™.

Le réfrigérateur est livré de l'usine équipé d'une dérivation pour filtre à eau. La cartouche de filtre se trouve dans son emballage, à l'intérieur du réfrigérateur. Elle s'installe facilement, sans pièces ou visserie additionnelles.

#### **Remarques:**

- Le distributeur d'eau et de glace et l'appareil à glace ne doivent pas être utilisés sans que la dérivation du filtre ou le filtre soit en place.
- Si le réfrigérateur NE PAS équipés d'un éclairage du rappel de changement du filtre à eau, changer le filtre à eau chaque 6 mois.
- Les modèles comportant le éclairage de rappel de changement de filtre à eau aurait dû le filtre à eau changé lorsque le voyant du rappel s'allume.
- Si le débit d'eau au distributeur ou à l'appareil à glace diminue fortement ou que l'eau présente à nouveau un goût ou une odeur désagréable, changer le filtre plus rapidement que recommander.



## Pose de la Première Cartouche de Filtre

1. Dévisser le capuchon de la dérivation du filtre d'un quart de tour (sens anti-horaire vu du dessous) de façon à ce que les ailettes de l'obturateur se dégagent. Retirer la dérivation du filtre de la tête du filtre.

**Ne pas** mettre la dérivation du filtre au rebut. La mettre de côté pour usage ultérieur, en cas de décision d'utiliser le distributeur d'eau et de glace sans filtre par la suite.

2. Retirer soigneusement le filtre de son emballage.
3. Appliquer l'auto-collant indiquant le mois sur la cartouche pour rappeler de changer le filtre que recommander.
4. Enlever le capuchon rouge du filtre.
5. Lubrifier le joint torique avec de l'huile végétale alimentaire.
6. Aligner les ailettes de la cartouche de façon à ce qu'elle puisse être insérée dans la tête du filtre. Le symbole de déverrouillage se met dans l'alignement du repère moulé dans la zone du couvre-ampoule. Engager la cartouche dans la tête du filtre. La visser d'un quart de tour (sens horaire) pour la bloquer en place. Elle bute, de façon à ce qu'il ne soit pas possible de la visser plus loin et le symbole de verrouillage doit maintenant être aligné sur le repère.
7. Faire couler de l'eau du distributeur pendant 10 minutes.
8. Vérifier soigneusement qu'il n'y a pas de fuites.

## Remplacement de la Cartouche du Filtre

1. Dévisser la cartouche du filtre d'un quart de tour (sens anti-horaire vu du dessous) de façon à ce que les ailettes de la cartouche puissent se dégager de la tête. Le symbole de déverrouillage s'aligne sur le repère moulé dans la zone du couvre-ampoule. Tourner doucement jusqu'à ce que la cartouche sorte de la tête mais NE PAS tirer. Éviter d'incliner la cartouche pour éviter de renverser l'eau qui s'y trouve. Mettre la cartouche usée au rebut.
2. Retirer le filtre de rechange de son emballage avec soin. (Lire soigneusement l'étiquette pour vérifier qu'il s'agit bien d'une cartouche de rechange appropriée.)
3. Suivre les étapes 3 à 8 de la section Pose de la première cartouche de filtre.

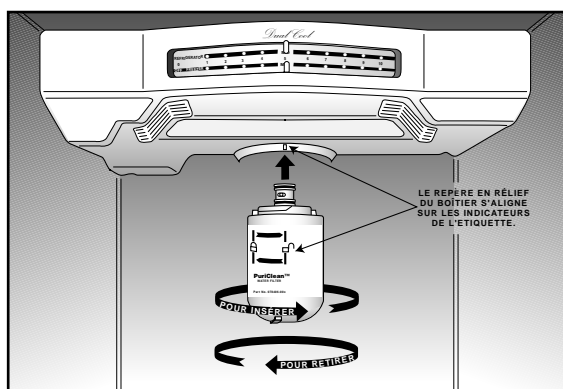

**Remarque:** La durée du filtre peut être affectée par l'état des conduites d'eau ou par des incidents inhabituels tels que purge des bouches d'incendie, renouvellement de réservoir ou conditions variées concernant l'alimentation d'eau locale.

## Périodes de Non-utilisation

Si le réfrigérateur n'est pas utilisé pendant plus de 2 semaines (il a été remis ou déménagé), remplacer le filtre lorsque le réfrigérateur est remis en fonction.

## À Noter

Il est essentiel que les consignes relatives au fonctionnement, à l'entretien et au remplacement du filtre soient observées aux intervalles indiqués. Cet article doit être utilisé avec de l'eau froide seulement.

Ne pas l'utiliser avec de l'eau d'une qualité douteuse ou qui ne satisfait pas aux critères de salubrité sur le plan microbiologique sans avoir assuré sa désinfection en amont ou en aval du filtre. Les filtres homologués pour leur capacité de réduction d'organismes kystiques peuvent être utilisés sur de l'eau désinfectée pouvant contenir des organismes kystiques filtrables.

Il est recommandé, aux fins de renseignements et de sécurité, de faire vérifier la qualité de son eau périodiquement.

Les contaminants ou autres substances dont la présence est éliminée ou réduite par ce système de filtrage d'eau ne sont pas nécessairement présents dans l'eau utilisée. Le raccordement à l'alimentation en eau doit être conforme aux codes de la plomberie en vigueur.

## Remarques:

- Laisser la porte du réfrigérateur ouverte pendant le retrait ou la mise en place des filtres ou obturateurs ; ceci évitera que de l'eau passe dans les conduites et se déverse dans le compartiment pour produits frais.
- Une cartouche de filtre nouvellement installée peut faire crachoter le distributeur.



## Service de Glace et d'Eau (continuer).....

### Recharge de Cartouches de Filtre

Pour se procurer des cartouches de filtre de recharge ou pour tout service après-vente, contacter votre détaillant local ou le service-clients de la compagnie de vente d'appareils électro-ménagers au 1-800-688-2002 au Canada ou au 1-800-688-9900 aux États-Unis.

Recharge de Filtre Numéro de Modèle **pour les modèles comportant le système de rappel de changement de filtre à eau:**

UKF7002AXX – Goût, odeur, chlore, organismes kystiques et plomb

Recharge de Filtre Numéro de Modèle **pour les modèles sans comportant le système de rappel de changement de filtre à eau:**

UKF7001AXX – Goût, odeur, chlore, organismes kystiques et plomb

UKF6001AXX – Goût, odeur, chlore et plomb  
UKF5001AXX – Goût, odeur, et chlore

Le filtre à eau PuriClean™ est fabriqué pour la compagnie Maytag par:

Cuno Incorporated  
400 Research Parkway  
Meriden, CT 06450

Débit nominal: 0,5 gpm (1,9 l/mn)  
Temp. fonct. min.: 33 °F (0,6 °C)  
Temp. fonct. max.: 100 °F (38 °C)  
Press. fonct. min.: 30 psi (207 kPa)  
Press. fonct. max.: 125 psi (862 kPa)

Les filtre indiqués ci-dessous ont être testés et sont homologués NSF International conformément aux normes ANSI/NSF 42 et 53 pour la réduction des impuretés indiquées:

	Modèles sans le système de rappel de changement de filtre à eau			Modèles avec le système de rappel de changement de filtre à eau
	UKF7001AXX	UKF6001AXX	UKF5001AXX	UKF7002AXX
Goût/Odeur	Oui	Oui	Oui	Oui
Chlore Classif. I, norme 42	Oui	Oui	Oui	Oui
Turbidité, norme 53	Oui	Non	Non	Oui
Particules, norme 42	Oui (classif. I)	Oui (classif. I)	Non	Oui (classif. I)
Org. kystiques, norme 53	Oui	Non	Non	Oui
Plomb, norme 53	Oui	Oui	Non	Oui
Capacité	250 gal. (946 L)	250 gal. (946 L)	500 gal. (1893 L)	416 gal. (1574 L)
Fonction	Chimique/ Mécanique	Chimique/ Mécanique	Chimique	Chimique/Mécanique

Voir la fiche signalétique qui accompagne le filtres pour plus de renseignement.



## Entretien et Nettoyage.....

**⚠ PRUDENCE:** Débrancher le cordon d'alimentation avant de nettoyer. Ne pas toucher les surfaces réfrigérées avec les mains mouillées ou humides. Les objets humides collent aux surfaces métalliques froides. Avant de nettoyer le congélateur, attendre qu'il devienne moins froid. Attendre que les tablettes en verre soient moins froides avant de les plonger dans de l'eau chaude.

**Remarque:** Voir, à la page 27, les instructions de nettoyage particulières des bacs de rangement (ClimateZone™) et des ensembles de compartiment (certains modèles).

### Nettoyage Sous le Réfrigérateur

Le réfrigérateur est équipé de roulettes et peut être tiré pour nettoyer derrière et dessous. Relever les pieds réglables s'ils sont bloqués (voir page 22). Tirer le réfrigérateur directement vers soi.

### Condenseur No Clean™ de Puissance Commerciale

Un condenseur propre fonctionne plus efficacement. Grâce à la conception unique du condenseur No Clean™, il n'est plus nécessaire de nettoyer régulièrement le condenseur dans les conditions normales d'usage ménager.

Certains environnements pourront être particulièrement poussiéreux ou gras. Dans de telles conditions, le condenseur pourra être nettoyé périodiquement pour assurer un fonctionnement d'une efficacité maximum.

## Tableau de Nettoyage du Réfrigérateur

Élément	Extérieur du Réfrigérateur	
	Agents de Nettoyage	Conseils et Précautions
<b>Grille de ventilation</b>	Eau savonneuse Nettoyeurs à vaporise doux Accessoire d'aspirateur	
<b>Condenseur</b>	Brosse de nettoyage (réf. n° 20001017). Disponible chez votre marchand.	À nettoyer uniquement si l'environnement est poussiéreux, gras ou s'il y a des animaux domestiques dans la maison.
<b>Poignées de porte</b>	Eau savonneuse Nettoyeurs à vaporiser doux	
<b>Surfaces métalliques peintes: armoire, portes</b>	Eau savonneuse Nettoyeurs à vaporiser doux	Essuyer avec un linge sec et propre. Ne pas essuyer le réfrigérateur avec un linge à vaisselle sale ou une serviette humide. Ils peuvent laisser des résidus qui égratignent ou écaillent la peinture. Ne pas utiliser de tampons à récureur, de poudre à récureur, de javellisant ou de produits nettoyants contenant du javellisant. Ces produits peuvent égratigner et abîmer la peinture. Ne pas cirer les surfaces en plastique ou en vinyle.
<b>Portes en acier inoxydable (certains modèles)</b>	<b>Nettoyage courant:</b> détergent doux et eau ou solution de vinaigre et d'eau <b>Saleté modérée:</b> Bon Ami* <b>Décoloration:</b> Cameo Stainless Steel Cleaner*	Utiliser une éponge ou un linge doux. Toujours essuyer dans le sens du grain de l'acier inoxydable. Ne pas utiliser de produit javellisant ou autre produit de nettoyage contenant du javellisant. Après le nettoyage, rincer et sécher. Pour restituer le lustre et enlever les stries, vaporiser. Stainless Steel Magic Spray* (n° 20000008).

## Intérieur du Réfrigérateur et du Congélateur

<b>Joint de la porte</b>	Bicarbonate de soude et eau Eau savonneuse	Utiliser 1 ou 2 cuillères à soupe de bicarbonate de soude par litre (pinte) d'eau. Bien essorer l'excès d'eau de l'éponge ou du linge avant de nettoyer autour des sélecteurs, thermostats, ampoules ou éléments électriques.
<b>Tablettes en verre</b>	Eau savonneuse Nettoyeur pour verre Nettoyeurs à vaporiser doux	<b>Laisser les tablettes passer à température ambiante avant les plonger dans l'eau chaude.</b> Ne jamais utiliser d'eau très chaude.
<b>Cuve intérieure et habillage intérieur de la porte</b>	Eau savonneuse Bicarbonate de soude et eau	Voici ci-dessous pour la concentration de la solution de bicarbonate de soude. NE PAS utiliser de nettoyeurs abrasifs, de détergents concentrés, de javellisants, de cires nettoyantes, de solvants ou de nettoyeurs polissants pour nettoyer l'intérieur du réfrigérateur.
<b>Tiroirs, bacs, oeufrier, etc.</b>	Eau savonneuse	NE PAS laver au lave-vaisselle.
<b>Crépine et ouvertures de ventilation du système de contrôle automatique de l'humidité</b>	Eau seule	Essuyer avec un linge propre humide.
<b>Tiroirs de rangement à technologie ClimateZone™</b>	Eau et savon. Pour désinfecter : Solution d'eau et de javellisant au chlore, selon les instructions inscrites sur l'étiquette du javellisant.	Retirer les tiroirs de leurs compartiments. Rincer à fond et laisser sécher.
<b>Assemblages de compartiments à technologie ClimateZone™</b>	Eau et savon.	Essuyer avec un linge propre et humide. NE PAS utiliser de produits abrasifs, de détergents concentrés, de javellisants, de cires à nettoyer, de solvants ou de cires à polir pour nettoyer les compartiments.

\*Les noms de marque mentionnés sont des marques de commerce déposées de leurs propriétaires respectifs.



# Conseils pour la Conservation de la Nourriture.....

## *Rangement des Produits Frais*

- Le compartiment pour produits frais doit être gardé entre 34° et 40° F (1° et 4,5° C), la température optimum étant 37° F (3° C). Pour vérifier la température, mettre un thermomètre à appareils ménagers dans un verre d'eau et le mettre au centre du réfrigérateur. Vérifier au bout de 24 heures. Si la température est supérieure à 40° F (4,5° C), baisser le thermostat tel qu'indiqué page 23.
- Les températures mesurées en d'autres points du réfrigérateur peuvent varier par rapport à la température dans le bac à légumes frais (modèles sélectionnés), en raison de l'emplacement du thermostat du bac.
- Éviter de mettre trop d'articles sur les tablettes. Ceci réduit la circulation de l'air autour de la nourriture et produit un refroidissement irrégulier.

## *Fruits et Légumes*

- Le bac à légumes frais est conçu pour retenir l'humidité afin de conserver fruits et légumes plus longtemps.
- Trier les fruits et les légumes avant de les ranger et d'abord utiliser les articles un peu abîmés ou mous. Jeter ceux qui présentent des signes de pourrissement.
- Toujours envelopper les aliments qui ont une odeur forte, tels que les oignons et le chou, pour éviter que leur odeur ne se transmette à d'autres aliments.
- Si les légumes exigent un peu d'humidité pour garder leur fraîcheur, une trop grande humidité peut les faire pourrir (la laitue en particulier). Bien égoutter les légumes avant de les ranger.

## *Viande et Fromage*

- La viande et la volaille crues doivent être bien emballées pour ne pas dégoutter et éviter la contamination d'autres aliments ou surfaces.
- Il arrive que de la moisissure se développe à la surface de fromages à pâte ferme (gruyère, cheddar, parmesan). Couper sur une largeur au moins un pouce (2,5 cm) sur le pourtour de la partie moisie et autant en profondeur. Ne pas permettre le contact entre le couteau ou outil et la partie moisie. Le reste du fromage garde tout son goût et peut être mangé. Ne PAS essayer de récupérer du fromage en tranches, du fromage à pâte molle, du fromage cottage, de la crème, de la crème sûre ou du yoghourt s'ils moisissent.

## *Produits Laitiers*

- La plupart des produits laitiers, comme le lait, le yogourt, la crème sûre et le fromage cottage ont une date de conservation indiquée sur l'emballage. Conserver ces aliments dans leur emballage d'origine et les réfrigérer immédiatement après les avoir achetés et après s'être servi.

## *Conservation des Aliments Congelés*

- Le compartiment du congélateur doit être à environs 0 °F (-18° C) ou moins. Pour vérifier la température, placer un thermomètre à appareils ménagers entre les paquets et vérifier au bout de 24 heures. Si la température est supérieure à 0° F (-18° C), baisser le thermostat tel qu'indiqué page 23.
- Le congélateur fonctionne plus efficacement s'il est plein aux deux tiers.

## *Emballage des Aliments pour la Congélation*

- Pour éviter que les aliments ne se dessèchent et que leur qualité ne se détériore, utiliser des feuilles d'aluminium, de l'emballage plastique pour congélateur, des sacs en plastique ou des récipients hermétiques. Éliminer autant d'air que possible des emballages et s'assurer qu'ils sont fermés hermétiquement. S'il y a de l'air dans l'emballage, l'aliment peut se dessécher, se décolorer ou prendre un goût (brûlure de congélation).
- Envelopper les paquets de viande ou de volaille fraîche dans un emballage convenant pour le congélateur avant de les congeler.
- **Ne pas recongeler des aliments qui se sont complètement décongelés.**

## *Chargement du Congélateur*

- Éviter d'ajouter trop d'aliments non congelés à la fois dans le congélateur. Ceci surcharge le congélateur, ralentit la congélation et peut augmenter la température des aliments congelés.
- Laisser de l'espace entre les paquets, de façon à ce que l'air circule librement et congèle ainsi plus rapidement les aliments.
- Éviter de conserver les aliments difficiles à congeler tels que la crème glacée et le jus d'orange dans les bacs de porte du congélateur. Ces aliments se conservent mieux à l'intérieur du congélateur, dont la température n'est pas aussi affectée par l'ouverture et la fermeture de la porte.

**Tableau de Conservation** (Ces durées de conservation peuvent varier en fonction de la température, des emballages utilisés, et la qualité de la nourriture lorsque achat.)

Aliment	Durée au Réfrigérateur	Durée au Congélateur	Conseils pour une Meilleure Conservation
<b>PRODUITS LAITIERS</b>			
Beurre	1 mois	6 à 9 mois	Bien envelopper ou couvrir.
Lait et crème	1 semaine	Déconseillé	Vérifier la date indiquée sur le carton. Bien fermer. Ne pas remettre de lait ou de crème non utilisés dans le contenant d'origine. Ne pas congeler la crème, sauf si elle est fouettée. Bien envelopper.
Fromage à la crème, fromage à tartiner et préparations au fromage	1 à 2 semaines	Déconseillé	
Fromage cottage	3 à 5 jours	Déconseillé	Garder dans l'emballage d'origine. Vérifier la date indiquée sur le carton.
Crème sûre	10 jours		
Fromage à pâte cuite (gruyère, cheddar, parmesan)	1 à 2 mois	4 à 6 mois Peut devenir friable	Bien envelopper. Couper la partie moisie.
<b>OEUFS</b>			
Oeufs dans leur coquille	3 semaines	Déconseillé	Réfrigérer avec l'extrémité la plus pointue vers le bas.
Restes de jaunes ou de blancs d'oeufs	2 à 4 jours	9 à 12 mois	Pour chaque tasse de jaune d'oeuf à congeler, ajouter 1 cuillère à thé de sucre, pour l'utilisation dans des préparations sucrées, ou 1 cuillère à thé de sel, pour l'utilisation dans les préparations non sucrées.
<b>FRUIT FRAIS</b>			
Pommes	1 mois	8 mois (cuire)	Les pommes non mûres ou dures peuvent être gardées entre 15 et 21° C (60 à 70° F).
Bananes	2 à 4 jours	6 mois (entier, écorcher)	Les mûrir à température ambiante avant de les mettre au réfrigérateur.
Poires, prunes, avocats	3 à 4 jours	Déconseillé	Les bananes et les avocats brunissent lorsqu'ils sont conservés au réfrigérateur.
Baies, cerises, abricots	2 à 3 jours	6 mois	
Raisin	3 à 5 jours	1 mois, entier	
Agrumes	1 à 2 semaines	Déconseillé	Peuvent également être gardés entre 15 et 21 °C (60 à 70 °F). S'ils sont réfrigérés, ne pas les couvrir.
Ananas coupé	2 à 3 jours	6 à 12 mois	Ne mûrit pas une fois acheté. Utiliser rapidement.
<b>LÉGUMES FRAIS</b>			
Asperges	1 à 2 jours	8 à 10 mois	Ne pas laver avant de réfrigérer. Mettre dans le bac à produits frais.
Chou de Bruxelles, brocoli, chou-fleur, petits pois, haricots de lima, piments et laitue	3 à 5 jours	8 à 10 mois	Emballer les légumes ayant une odeur. Conserver les petits pois non écosés. Mettre dans le bac à produits frais.
Chou, céleri	1 à 2 semaines	10 à 12 mois	Emballer les légumes ayant une odeur avant de les mettre dans le bac à produits frais.
Carottes, panais, betteraves et navets	7 à 10 jours	8 à 10 mois	Enlever les feuilles. Emballer les légumes ayant une odeur avant de les mettre dans le bac à produits frais.
Laitue	5 à 7 jours	Déconseillé	Mettre dans le bac à produits frais.
<b>VOLAILLE ET POISSON FRAIS</b>			
Poulet et dinde, entier	1 à 2 jours	12 mois	Réfrigérer dans son emballage d'origine. Pour une durée de congélation supérieure à 2 semaines, envelopper le paquet dans un emballage pour congélateur.
Poulet et dinde, morceaux	1 à 2 jours	9 mois	
Poisson	1 à 2 jours	2 à 6 mois	
<b>VIANDE</b>			
Bacon	7 jours	1 mois	
Boeuf ou agneau haché	1 à 2 jours	3 à 4 mois	La viande fraîche peut être réfrigérée dans son emballage d'origine.
Rôti de boeuf ou d'agneau et bifteck	3 à 5 jours	6 à 9 mois	Mettre dans le bac à viande et fromage. Pour une durée de congélation supérieure à 2 semaines, envelopper le paquet dans un emballage pour congélateur.
Jambon cuit entier	7 jours	1 à 2 mois	
Demi-jambon	5 jours	1 à 2 mois	
Jambon en tranches	3 jours	1 à 2 mois	
Viandes froides	3 à 5 jours	1 à 2 mois	Les viandes froides emballées sous vide dont l'emballage n'a pas été ouvert se gardent jusqu'à deux semaines dans le bac à viande et fromage.
Rôti de porc	3 à 5 jours	4 à 6 mois	
Côtelettes de porc	3 à 5 jours	4 mois	
Chair à saucisse	1 à 2 jours	1 à 2 mois	
Saucisse fumée	7 jours	1 à 2 mois	
Veau	3 à 5 jours	4 à 6 mois	Les viandes préparées doivent être emballées hermétiquement et rangées dans le bac à viande et fromage.
Saucisses de Francfort	7 jours	1 mois	

Sources : Ministère américain de l'agriculture, Food Marketing Institute, service agricole Cooperative Extension Service, Iowa State University



# Remisage du Entretien

## Départs en Vacances

Pour les vacances d'un mois ou moins, laisser les thermostats sur leur réglage habituel.

En cas d'absence prolongée:

- a) enlever tous les aliments;
- b) arrêter l'appareil à glace (si le réfrigérateur en est équipé) et fermer l'alimentation en eau au niveau du robinet qui amène l'eau au réfrigérateur;
- c) débrancher le réfrigérateur de sa prise murale;
- d) retirer la cartouche du filtre (modèles sélectionnés) et raccorder la dérivation du filtre (voir pages 32-33), mettre la cartouche usée au rebut. Une nouvelle cartouche pourra être mise lorsque le réfrigérateur sera remis en service;

**Remarque:** Lorsque le réfrigérateur est débranché, le compte à rebours de 12 mois de la fonction de rappel de changement du filtre (modèles sélectionnés) s'interrompt.

- e) nettoyer le réfrigérateur à fond en séchant bien;
- f) laisser les portes ouvertes pour empêcher la formation d'odeurs.

## Déménagement

En cas de déménagement, suivre les étapes a à f sous Départs en vacances. Par ailleurs, retirer et emballer soigneusement tout article facilement amovible. Déplacer le réfrigérateur en position verticale, avec les portes maintenues fermées par du ruban adhésif et les tablettes en sécurité.

## Remplacement d'une Ampoule

**⚠ PRUDENCE:** Afin d'éviter les risques d'électrocution, toujours débrancher le réfrigérateur avant de changer l'ampoule. Porter des gants pour se protéger de bris de verre éventuels.

Toujours utiliser une ampoule standard de 40 ou 60 W pour appareils ménagers pour le compartiment congélateur et réfrigérateur.

### Réfrigérateur

Il y a deux ampoules au haut du compartiment réfrigérateur, sous le logement du thermostat Dual Cool™.

Pour remplacer une ampoule (ou les deux), retirer le couvre-thermostat du logement des commandes:

- Saisir le couvre-thermostat au niveau des deux « pattes » de l'arrière. Celles-ci se trouvent au haut et à l'arrière du compartiment pour produits frais, derrière les couvre-ampoules.
- Tirer légèrement dessous pour dégager les pattes de retenue et faire glisser le couvre-thermostat vers soi jusqu'à ce qu'il soit dégagé.
- Remplacer la ou les ampoules par des ampoules pour appareils électro-ménagers à culot standard de 60 W.
- Une fois la ou les ampoules remplacées, centrer le couvre-thermostat sur les rainures du logement des commandes et le glisser à fond vers l'arrière jusqu'à ce qu'il s'enclenche sur les pattes de retenue.

Certains modèles sont également dotés d'une autre ampoule derrière le bac à légumes frais du haut. Pour la remplacer, voir page 27.

### Congélateur

L'ampoule du congélateur se trouve sur la paroi arrière du compartiment congélateur.

Pour la remplacer:

- Décrocher les pattes au haut du couvre-ampoule en appuyant du pouce dans la partie supérieure du centre du couvre-ampoule.
- Faire pivoter le couvre-ampoule vers le bas.
- Dévisser l'ampoule une fois celle-ci froide et la remplacer par une ampoule pour appareils électro-ménagers standard de 40 W.
- Remettre le couvre-ampoule en place en le faisant pivoter vers le haut, puis réenclencher les pattes dans les fentes voulues.

### Ampoule du Distributeur (modèles à distributeur seulement)

Pour la remplacer:

- Repérer l'emplacement de l'ampoule au niveau du distributeur, à gauche du mécanisme d'actionnement.
- Dévisser l'ampoule usée et l'enlever.
- Remplacer l'ampoule en utilisant une ampoule de 120 V et 7 W.



# Avant d'Appeler le Service de Dépannage.....

## Vérifier ces points si le réfrigérateur...

Ne fonctionne pas	<ul style="list-style-type: none"> <li>le thermostat est sur « Off » (arrêt)</li> <li>le réfrigérateur n'est pas branché</li> <li>la prise de courant n'est pas sous tension</li> <li>le disjoncteur ou le fusible de la maison a sauté</li> <li>le réfrigérateur est en cours de dégivrage automatique</li> </ul>
Fonctionne trop longtemps/trop fréquemment	<ul style="list-style-type: none"> <li>les réfrigérateurs modernes sont plus grands et assurent une réfrigération à température plus froide, ce qui exige qu'ils tournent plus longtemps pour une température plus stable</li> <li>ouverture des portes prolongée</li> <li>grille inférieure obstruée</li> <li>ouverture des portes trop fréquente</li> <li>la porte ne ferme pas hermétiquement (un paquet ou un récipient l'empêche de se fermer)</li> <li>température élevée dans la pièce</li> </ul>
Fonctionnement bruyant	<ul style="list-style-type: none"> <li>le réfrigérateur n'est pas de niveau</li> <li>le plancher est insuffisamment solide</li> </ul>
Odeur dans le réfrigérateur	<ul style="list-style-type: none"> <li>les aliments dont l'odeur est forte doivent être enveloppés ou couverts</li> <li>l'intérieur du réfrigérateur a besoin d'être nettoyé</li> </ul>
De l'air chaud souffle du bas du réfrigérateur	<ul style="list-style-type: none"> <li>écoulement d'air normal en provenance du condenseur</li> </ul>
Le réfrigérateur vibre	<ul style="list-style-type: none"> <li>le réfrigérateur n'est pas de niveau</li> <li>le plancher est insuffisamment solide</li> </ul>
Condensation sur les surfaces intérieures	<ul style="list-style-type: none"> <li>ceci peut se produire par temps chaud et humide lorsque les portes sont ouvertes fréquemment ou de façon prolongée</li> <li>la porte ne se ferme pas correctement</li> </ul>
Condensation excessive dans le bac à légumes frais	<ul style="list-style-type: none"> <li>les aliments ne sont pas emballés correctement</li> <li>il fait un temps chaud et humide</li> </ul>
L'afficheur à technologie ClimateZone™ sur le tiroir (certains modèles) n'affiche aucune température.	<ul style="list-style-type: none"> <li>le réglage normal a été choisi</li> <li>le tiroir n'a pas été ouvert depuis quatre semaines</li> </ul>
L'affichage de la température ClimateZone <sup>MC</sup> ne se trouve pas dans la plage visée.	<ul style="list-style-type: none"> <li>pour obtenir de meilleurs résultats, les commandes du réfrigérateur et du congélateur doivent être réglées au milieu (5)</li> <li>à la suite d'une ouverture de bac, d'un ajout de produits ou d'un changement de réglage, l'affichage peut changer. L'affichage antérieur reviendra momentanément</li> </ul>
Compartiment réfrigérateur ou congélateur insuffisamment froid	<ul style="list-style-type: none"> <li>thermostat du réfrigérateur ou congélateur sur un réglage insuffisamment froid</li> <li>ouvertures prolongées de la porte</li> </ul>
Compartiment réfrigérateur trop froid	<ul style="list-style-type: none"> <li>ouvertures prolongées de la porte</li> </ul>
Grésillements dans le congélateur	<ul style="list-style-type: none"> <li>bruit normal causé par l'eau de dégivrage qui tombe sur la résistance de dégivrage</li> </ul>
Luisement au niveau des ouvertures de ventilation du congélateur	<ul style="list-style-type: none"> <li>un luisement ou reflet rouge est normal pendant le cycle de dégivrage</li> </ul>
Congélation insuffisante	<ul style="list-style-type: none"> <li>les produits riches en sucre peuvent ne pas durcir complètement lorsqu'ils sont congelés (crème glacée, jus de fruit, etc.)</li> <li>mettre le thermostat du congélateur sur un réglage plus froid</li> </ul>
Le voyant de rappel de changement du filtre à eau (certains modèles) s'allume lorsque le circuit de dérivation du filtre est installé.	<ul style="list-style-type: none"> <li>Cet état est normal. La commande fait le décompte de 12 mois ou de 1 572 litres (416 gallons), peu importe que le filtre ou le circuit de dérivation du filtre soit installé. Éteindre le voyant (voir la page 31).</li> </ul>
Les cubes de glace s'évaporent	<ul style="list-style-type: none"> <li>l'écoulement de l'air froid sur les glaçons les fait évaporer s'ils ne sont pas utilisés régulièrement; ceci est normal</li> </ul>
L'appareil à glace ne fonctionne pas	<ul style="list-style-type: none"> <li>le bras-levier est en position d'arrêt</li> <li>l'arrivée d'eau est fermée</li> <li>la pression de l'eau est trop faible</li> <li>le congélateur n'est pas suffisamment froid</li> </ul>
Surface avant tiède	<ul style="list-style-type: none"> <li>conception spéciale destinée à réduire la formation de condensation pendant les périodes de chaleur humide</li> </ul>
Le distributeur de glace ne fonctionne pas	<ul style="list-style-type: none"> <li>la glace est bloquée dans le distributeur</li> <li>l'appareil à glace ne fonctionne pas</li> <li>le commutateur de verrouillage est allumé</li> </ul>
Le distributeur d'eau ne fonctionne pas	<ul style="list-style-type: none"> <li>l'arrivée d'eau est fermée</li> <li>la pression de l'eau est trop faible</li> <li>le commutateur de verrouillage est allumé (voir pg. 31)</li> </ul>

**REMARQUE:** Pour toute assistance technique, communiquer avec Maytag Appliances Sales Company, Service-clients Maytag; au Canada: 1-800-688-2002, aux Etats-Unis : 1-800-688-9900.



# Garantie

## Garantie Totale d'un An

Pendant **un (1) an** à partir de la date d'achat d'origine, toute pièce qui se révèle défectueuse dans des conditions normales d'usage ménager sera réparée ou remplacée gratuitement.

Appareil à glace: S'il est acheté et monté par le concessionnaire, l'appareil à glace optionnel sera considéré comme faisant partie du réfrigérateur aux fins de garantie.

## Garantie Limitée - Principaux Éléments du Système de Réfrigération

### Deuxième à Cinquième année

Après la première année suivant la date d'achat d'origine, et ceci jusqu'à la cinquième année incluse, Maytag Appliances réparera ou remplacera, à son gré, gratuitement en ce qui concerne les frais de pièces et de main-d'oeuvre, la cuve intérieure (contre-porte non comprise) et tout élément du système de réfrigération (compresseur, évaporateur, condenseur, sécheur ou conduites) qui se révèle défectueux dans des conditions normales d'usage ménager. Les frais de déplacement et de transport seront, s'il y a lieu, à la charge du propriétaire.

## Garantie Limitée - Filtre à Eau PuriClean™:

En ce qui concerne la cartouche du filtre, Maytag Appliances remplacera tout élément de la cartouche du filtre qui se révèle défectueux suite à un défaut de fabrication ou de matériel, pendant une période de trente jours suivant la date de l'achat d'origine. Ceci représente une garantie totale sur 30 jours ; pendant cette période de garantie, nous fournirons également gratuitement toute main-d'oeuvre ou prestations de service après-vente à domicile nécessaires pour remplacer la pièce défectueuse.

## Garantie Limitée - Autres Composants

### Deuxième Année

Tout pièce autre que les éléments principaux du système de réfrigération qui vient à être défectueuse dans des conditions normales d'usage ménager au cours de la deuxième année suivant la date d'achat d'origine sera réparée ou fournie, gratuitement en ce qui concerne la pièce, tous autres frais, y compris ceux de main-d'oeuvre, de déplacement et de transport, étant à la charge du propriétaire.

**À noter:** Cette garantie totale et les garanties limitées s'appliquent lorsque le réfrigérateur se trouve aux États-Unis ou au Canada. S'il se trouve dans une autre partie du monde, il est couvert uniquement par les garanties limitées, y compris les pièces se révélant défectueuses au cours de la première année.

## LIMITATION DE RESPONSABILITÉ

En aucun cas le fabricant pourra-t-il être tenu responsable de tous dommages indirects ou accessoires, y compris toute perte de nourriture. Certaines provinces ne permettent pas l'exclusion ou la limitation des dommages indirects ou accessoires, et les limitations ou exclusions ci-dessus peuvent ne pas s'appliquer à votre cas.

**Les garanties spécifiques indiquées ci-dessus sont les SEULES que donne le fabricant. Cette garantie vous confère des droits spécifiques et vous pouvez également jouir d'autres droits qui varient d'une province à l'autre.**

## Pour Recevoir des Prestations de Garantie

Pour localiser une entreprise de service après-vente agréée dans votre région, contacter le détaillant Maytag où le réfrigérateur a été acheté ou encore contacter le service-clients Maytag de la compagnie de vente Maytag Appliances au numéro indiqué ci-dessous. Si les prestations de garantie ne vous donnent pas satisfaction, veuillez appeler ou écrire à:

Maytag Appliances Sales Company  
c/o CAIR® Center  
P.O. Box 2370  
Cleveland, TN 37320-2370, É.-U.

CANADA: 1-800-688-2002    É.-U.: 1-800-688-9900

**REMARQUE:** Lors de toute communication au sujet d'un problème de service après-vente non résolu, prière de fournir les renseignements suivants:

- vos nom, adresse et numéro de téléphone;
- numéros de modèle, de série et de révision (se trouvant au haut et à l'avant de l'intérieur du compartiment réfrigérateur);
- nom et adresse du détaillant et date d'achat;
- description claire du problème rencontré;
- preuve d'achat (coupon de caisse).

## Ne sont pas couverts par cette garantie:

- Les dommages ou dérangements dûs à:
  - Mise en service, livraison ou entretien effectués incorrectement.
  - Toute réparation, modification, altération et tout réglage non autorisés par le fabricant ou par un prestataire de service après-vente agréé.
  - Accidents, mauvaise utilisation ou usage abusif ou déraisonnable.
  - Raccordement à une alimentation, une tension ou une prise incorrectes.
  - Réglage incorrect d'une commande ou thermostat quelconque.
- Les garanties sont nulles si les numéros de série d'origine ont été enlevés, modifiés ou ne sont pas facilement lisibles.
- Ampoules électriques.

- Appareils achetés à des fins commerciales ou industrielles.
- Les frais de visite d'un prestataire de service ou de service après-vente encourus pour les raisons suivantes:
  - Correction d'erreurs de mise en service.
  - Initiation de l'utilisateur à l'emploi de l'appareil.
  - Transport de l'appareil aux locaux du prestataire de service.
- Dommages indirects ou accessoires subis par toute personne suite à toute rupture de garantie.  
Certaines provinces ne permettent pas l'exclusion ou la limitation des dommages indirects ou accessoires, et les limitations ou exclusions ci-dessus peuvent ne pas s'appliquer à votre cas.

Les guides de l'utilisateur, les manuels de réparation et les catalogues de pièces sont disponibles auprès du service-clients de la compagnie de vente Maytag Appliances.

MAYTAG • 403 W. 4th Street N. • P.O. Box 39 • Newton, Iowa 50208

MAYTAG ONLINE <http://www.maytag.com>



# GUÍA DEL USUARIO

## INDÍCE

Instrucciones de Seguridad .....	41
Instalación .....	42
Controles de Temperatura .....	43
Características Internas .....	44-48
Servicio de Hielo y Agua.....	49-53
Filtro de Agua .....	51-53
Cuidado y Limpieza.....	53-54
Consejos para el Almacenamiento de Alimentos ....	55
Tabla de Almacenamiento de Alimentos .....	56
Almacenamiento y Mantenimiento.....	57
Antes de Llamar .....	58
Garantía .....	Última Página

En caso de necesitar ayuda, resulta útil contar con la identificación completa referente al el modelo y número de serie de su refrigerador. Esta información figura en la placa informativa colocada en la parte superior del compartimiento para alimentos frescos. Anote los números que se consignan a continuación para un fácil acceso.

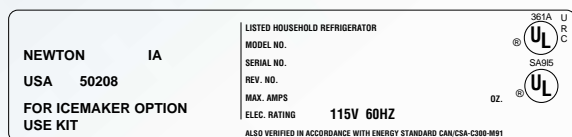

Número de Modelo

Número de Serie

Número de Revisión

Fecha de Compra

Si tiene preguntas adicionales, sírvase comunicarse con nosotros a:

Maytag Appliances Sales Company  
1-800-688-9900 EE.UU.  
1-800-688-2002 CANADÁ  
(de lunes a viernes; de 8 am a 8 pm hora del Este)  
Internet: <http://www.maytag.com>

**Nota:** En nuestro esfuerzo continuo por mejorar la calidad de nuestros productos es probable que sea necesario hacer cambios al aparato sin revisar el manual.

**Importante:** Conserve este manual y la factura en un lugar seguro para referencia futura. Para el servicio de garantía se requiere el comprobante de compra original.

# Instrucciones de Seguridad Importantes .....

**⚠️ ADVERTENCIA** - Cuando use su refrigerador, tenga siempre en cuenta precauciones básicas, incluyendo las siguientes:

- Use el refrigerador sólo para el propósito para el que está destinado.
- Para evitar posibles riesgos como consecuencia de choque eléctrico, nunca enchufe el refrigerador a un tomacorriente que no haya sido conectado adecuadamente a tierra y de acuerdo con los normas eléctricas nacionales. Vea la señal de ⚠️ advertencia y las instrucciones de conexión a tierra.
- Desenchufe el refrigerador antes de proceder a limpiarlo o reponer el foco.
- En caso de corte de energía eléctrica, procure abrir la puerta lo menos posible. Si el corte de energía eléctrica es prolongado, proteja los alimentos colocando bloques de hielo seco sobre los paquetes o consulte a una cámara frigorífica de alimentos de su localidad para el almacenamiento temporal de los mismos. Los alimentos congelados que se hayan descongelado por completo no deberán volver a congelar y deberán desecharse.
- Cualquier cable de servicio eléctrico que se desgaste o dañe debe repararse o reponerse de inmediato. Nunca desenchufe su aparato tirando del cable eléctrico.
- No deberá poner en funcionamiento su refrigerador en presencia de gases explosivos.
- Los niños no deberán subirse, colgarse o pararse en los anaqueles del refrigerador.

**Importante:** El riesgo de que un niño quede atrapado y se ahogue no son problemas del pasado. Los refrigeradores arrojados a la basura o abandonados constituyen aún un peligro...incluso si van a dejarse sin funcionar "sólo por unos días". En caso de que se esté deshaciendo de su refrigerador, siga las siguientes instrucciones que lo ayudarán a evitar accidentes.

- Retire las puertas.
- Deje las parrillas en su lugar de modo que los niños no puedan subirse con facilidad adentro.

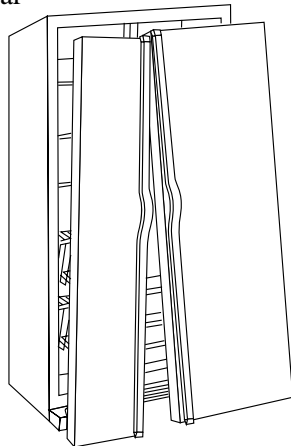

**⚠️ ADVERTENCIA** - Este aparato está diseñado para funcionar en una línea normal de 115 voltios, 15 amperios, 60 ciclos. Deberá haber un circuito individual conectado a tierra, que sirva sólo a este aparato. No use un cable de extensión. No use ningún dispositivo que pueda alterar el rendimiento eléctrico de este aparato.

Este aparato está equipado con un enchufe de tres patas conectado a tierra para su protección contra posibles riesgos de choque eléctrico. Debe enchufarse a un tomacorriente de conexión a tierra. En donde haya un tomacorriente de pared de dos patas estándar, es responsabilidad y obligación personal del cliente reemplazarlo por un tomacorriente de pared de tres patas conectado adecuadamente a tierra. Bajo ninguna circunstancia, corte o retire la tercera pata (a tierra) del cable de energía eléctrica. No use un tapón de adaptador. No use un cable de extensión.

**CABLE DE ALIMENTACIÓN DE ENERGÍA ELÉCTRICA CON ENCHUFE DE CONEXIÓN A TIERRA DE 3 PATAS.**

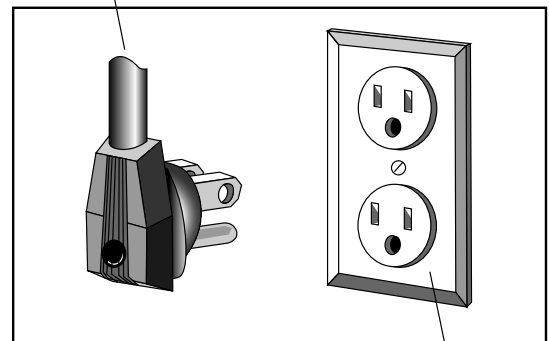

**TOMACORRIENTE DE PARED TIPO CONEXIÓN A TIERRA**

**Conserve Estas Instrucciones**



# Instalación

Su nuevo refrigerador fue embalado cuidadosamente para su transporte. Retire y deseche los sujetadores de embalaje (si los hubiere) de las parrillas que están justo encima de cada parrilla en donde se enganchan al armazón. Para retirar los sujetadores de plástico mueva los sujetadores lateralmente y jale derecho hacia afuera.

## Ubicación

- Permita que el aire fluya libremente a través de la rejilla de base frontal.
- Instale el refrigerador en donde la temperatura ambiente no descienda por debajo de 55°F (13°C). Con temperaturas por debajo de los 55°F (13°C), el refrigerador no funcionará con la frecuencia suficiente para mantener la temperatura adecuada en el congelador.
- Deje un espacio libre mínimo de 1/2" (1 cm) a los lados, arriba y atrás para facilitar la instalación. Si el refrigerador se coloca con el lado de las bisagras de la puerta contra la pared, es posible que opte por dejar un espacio adicional para abrir la puerta más ampliamente.
- En caso de que instale el aparato sobre un piso de vinílico o madera dura tenga cuidado de no rayar o dañar el piso. Para colocar el refrigerador utilice una pieza de madera contrachapada, una alfombra u otro material para proteger el piso.

## Consejos para Ahorrar Energía

- Coloque el refrigerador alejado de aparatos que generen calor como lavaplatos y respiraderos así como de la luz solar directa.
- Nivele el refrigerador y no bloquee la ventilación alrededor de la rejilla frontal.
- Mantenga el congelador lleno hasta casi la totalidad de su capacidad para que al momento de abrir la puerta se escape la menor cantidad de aire frío posible. Cuando ocupe menos de dos tercios de la capacidad del congelador, coloque cajas de leche a medio llenar o agua.
- Deje enfriar los alimentos calientes antes de colocarlos en el refrigerador o en el congelador
- Tape los líquidos.
- Antes de colocar recipientes en el refrigerador asegúrese de secarlos bien por fuera.
- Evite abrir las puertas con demasiada frecuencia.

## Nivelación

Para mejorar la apariencia y mantener un rendimiento óptimo, nivele el refrigerador. Su refrigerador tiene ruedas que pueden ajustarse para nivelarse:

- Retire las cubiertas de la bisagra inferior (ver figura 1). Para hacerlo, sostenga cada cubierta cerca de la bisagra y presione. Las lengüetas de fijación se soltarán, permitiendo retirar las cubiertas.
- Ajuste las ruedas con un desarmador (ver figura 2).
- Para asegurar la caja en su lugar, doble hacia abajo las patas ajustables/de cierre, que se encuentran cerca de las ruedas delanteras (ver figura 3).
- Vuelva a colocar las cubiertas de las bisagras.
- En caso de que el piso no esté nivelado y sea necesario levantar la parte posterior de la caja del refrigerador, sugerimos hacer rodar las ruedas posteriores en una pieza de madera contrachapada u otro material de relleno.

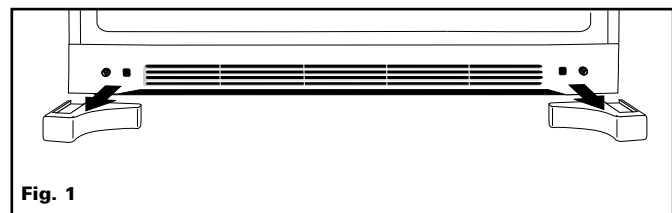

Fig. 1

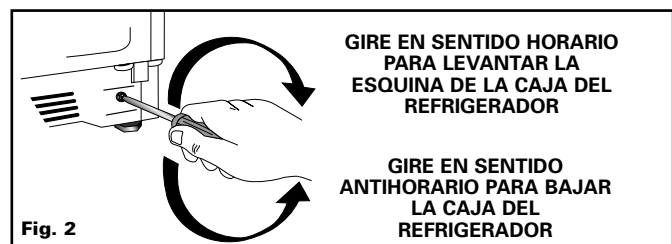

Fig. 2

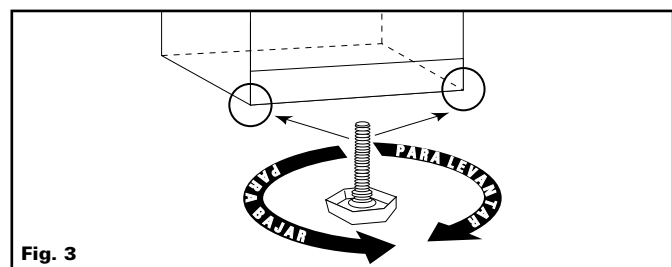
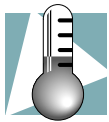
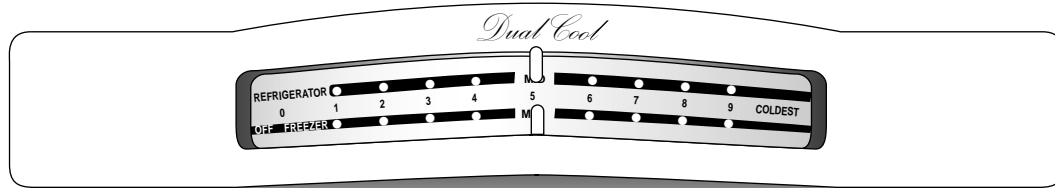

Fig. 3



# Controles de Temperatura.....

Su refrigerador tiene el diseño de frescura Dual Cool™ de Maytag para controlar las temperaturas de los alimentos frescos y congelados. Los controles se encuentran en la parte frontal superior del compartimiento para alimentos frescos.



Para ajustar los controles, mueva el cursor hacia la izquierda o derecha según se desee.

## Ajuste de los Controles Iniciales Dual Cool™

- Los controles del refrigerador y congelador tienen posiciones de 1 (más caliente) a 9 (más frío). Inicialmente ajuste ambos controles en 5.
- Deje funcionar el refrigerador por lo menos de 8 a 12 horas antes de colocar los alimentos.

- Salvo cuando ponga el refrigerador en funcionamiento, no cambie ningún control más de un número a la vez.
- Mantenga las temperaturas por 24 horas para que se estabilicen antes de volver a fijarlas.
- Cambiar un control tendrá algún efecto sobre la temperatura del otro compartimiento.

<b>Guía de Control Dual Cool™</b>	
<b>Refrigerador:</b>	<b>Mueva el Control hacia:</b>
Demasiado Caliente	Siguiente posición más alta.
Demasiado Frío	Siguiente posición más baja.
<b>Congelador:</b>	<b>Mueva el Control hacia:</b>
Demasiado Caliente	Siguiente posición más alta.
Demasiado Frío	Siguiente posición más baja.
<b>Apagar el refrigerador</b>	
Coloque el control del congelador en OFF.	
<b>NOTA:</b> Al fijar el control del congelador en OFF se interrumpe el enfriamiento en AMBOS compartimientos, pero no se corta la energía eléctrica del refrigerador.	

## Regulación de los Controles Dual Cool™

- 24 horas después de colocar alimentos, puede decidir si uno o ambos compartimientos deben enfriarse o calentarse. De ser así, regule el/los control(es) conforme se indica en la tabla que figura líneas arriba.

## Superficies Calientes del Refrigerador

En ocasiones, la parte frontal de la caja del refrigerador está caliente al tacto. Esto es algo normal que evita que la humedad se condense en el refrigerador. La condición se notará más cuando ponga a funcionar su refrigerador por primera vez, en un clima caliente y después de abrir la puerta con frecuencia y durante largo rato.

## No Necesita Descongelamiento Manual

Su refrigerador está diseñado para descongelarse automáticamente.

**Nota:** Durante el ciclo de descongelamiento automático, podrá notar una luminosidad/reflejo rojo en los respiraderos de la pared posterior del compartimiento del congelador y podrá escuchar el sonido que producen las gotas de agua al caer sobre la resistencia de descongelamiento. Esto es normal durante el ciclo de descongelamiento.



# Características Internas

## Tablas

### Tablas Cantilever de Vidrio Templado

Estas tablas son ajustables para que la parte interior del refrigerador pueda acomodarse para variar las necesidades de almacenamiento de los alimentos.

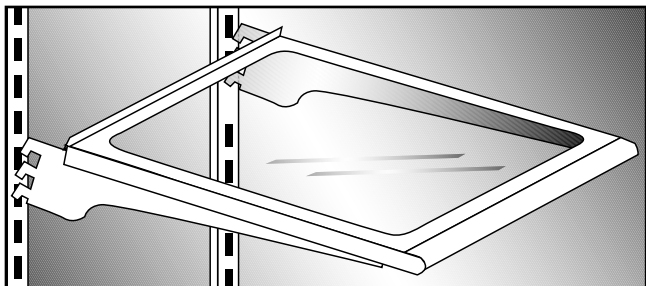

**Para retirar una tabla:** Descárguela. Levante ligeramente la parte posterior de la tabla y jálala directamente hacia afuera.

**Para cambiar de posición una tabla:** Después de retirarla, incline hacia arriba el borde frontal de la tabla. Inserte los ganchos en los orificios deseados y haga que la tabla se coloque en su lugar. Asegúrese de que la tabla esté bien asegurada en la parte posterior.

### Tabla Spill-Catcher™ (modelos selectos)

Las tablas **Spill-Catcher™** tienen un borde para retener derrames que permite contenerlos y hacer la limpieza más fácil.

Algunas tablas **Spill-Catcher™** presentan la característica de deslizarse hacia afuera **Easy Glide**. Para deslizarla hacia afuera, sujete la parte frontal de la tabla y jale hacia adelante. Empuje la tabla para regresarla a su posición original.

**ADVERTENCIA - Nunca intente ajustar una tabla que esté cargada con alimentos (salvo la tabla Elevator™).**

### Tabla Elevator™ (modelos selectos)

La tabla **Elevator™** está equipada con un borde para retener derrames y la característica de correrse hacia afuera **Easy Glide**. Puede ajustarse arriba o abajo sin descargarse. Para correrla hacia afuera, sujete la parte frontal de la tabla y jale hacia adelante. Empuje la tabla de regreso a su posición original.

**Para ajustar la parrilla Elevator™:** Tire hacia afuera la perilla de la manivela situada en la parte delantera de la parrilla. Gire la manivela a la derecha para elevar la altura de la parrilla y a la izquierda para bajar la altura de la parrilla.

**Para retirarla:** Descargue la tabla. Sujete la parte frontal de la tabla y jale completamente hacia adelante. Presione los topes (ambos lados) y siga jalando la tabla hacia adelante, libre del armazón.

**Para reponerla:** Alinee la tabla con la estructura y empújela hasta el fondo. No es necesario apretar los topes para reinstalación.

Bajo uso normal, **NO** es necesario retirar el armazón de la tabla **Elevator™**. Aunque improbable, y no recomendado, el procedimiento correcto para efectuar el retiro es el siguiente:

- Descargue la tabla por completo.
- Deslice la tabla hacia adelante aproximadamente dos pulgadas (cinco centímetros) y mueva manualmente los dos sujetadores posteriores hacia el centro de la tabla.
- Mientras sostiene toda la tabla y el armazón desde abajo, levante ligeramente y gire el montaje aproximadamente 30° para permitir que el mecanismo posterior se libere de los rieles verticales del lado posterior.
- El montaje completo puede luego moverse hacia adelante y sacarse del compartimiento del refrigerador.
- Para reinstalarla, invierta el procedimiento de retiro. Asegúrese de que la tabla esté nivelada. Cuando se empuje la tabla corrediza hacia atrás, repondrá a los sujetadores posteriores a su posición de funcionamiento correcta.

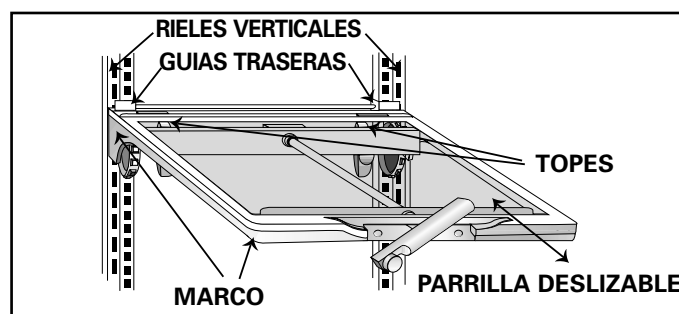

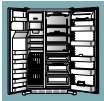

## Características Internas (continuará).....

Los **Anaqueles Desmontables de la Puerta** (modelos selectos) están diseñados para acomodar recipientes de una capacidad de algo más de un galón (cuatro litros), los mismos que son ajustables y fáciles de retirar. Para retirarlos: Levante el anaquele hasta aflojar los sujetadores en el revestimiento de la puerta, luego jale el anaquele en forma recta. Invierta el procedimiento anterior para volver a colocar el anaquele.

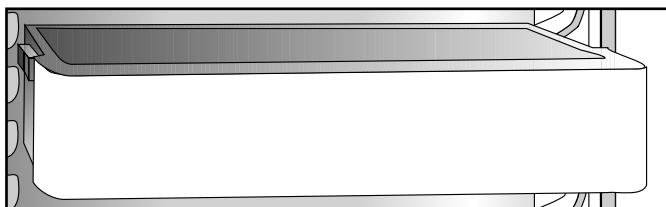

Los **Guarda** (modelos selectos) encajan en los anaqueles de la puerta del refrigerador y congelador para asegurar botellas y otros recipientes en su sitio cuando se abra o cierre la puerta. Los cajones se ajustan deslizando de un lado a otro.

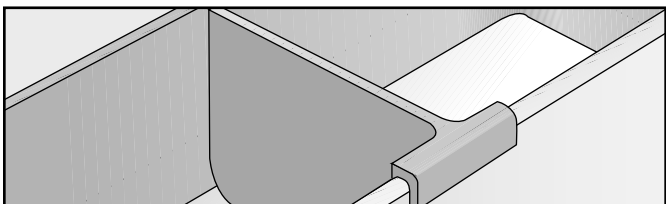

El **Sujetador de Botellas Altas** (modelos selectos) evita que las botellas altas se inclinen hacia adelante. Se ajusta corriendolo de un lado a otro.

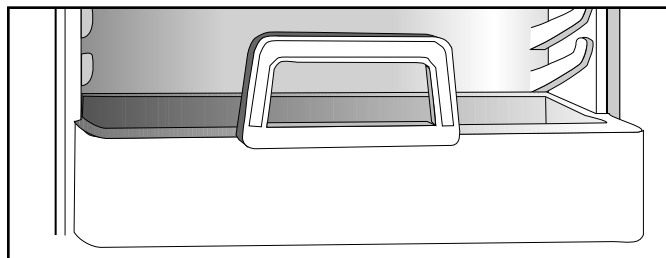

Los **Anaqueles de la Puerta del Refrigerador Inclínados Hacia Afuera** (modelos selectos) se inclinan hacia afuera para cargar o retirar adecuadamente contenidos difíciles de acomodar como botellas de litro, altas o artículos embolsados.

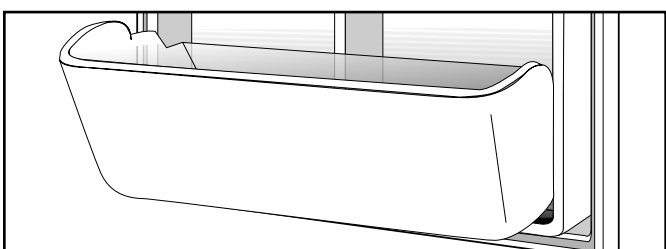

El **Compartimiento para Productos Lácteos**, ubicado en la puerta del refrigerador, puede estar equipado con un Guarda o Mantequera.

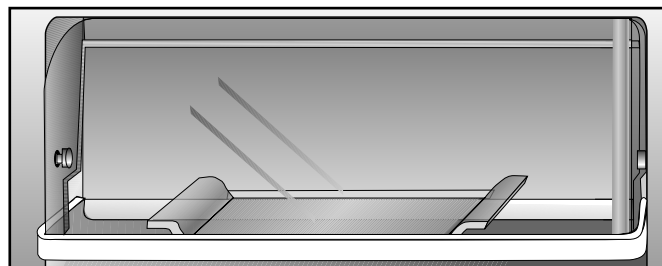

El **Portahuevos** (el estilo puede variar/modelos selectos) contiene “algo más de una docena” de huevos. Puede desmontarse para cargarse fuera del refrigerador o lavarse.

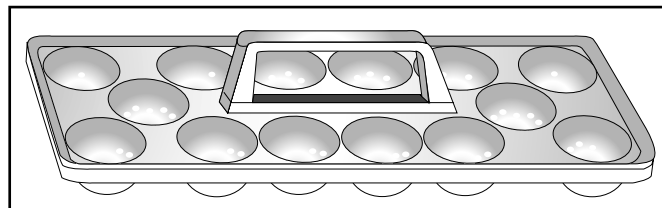

La **Rejilla Multiusos** (modelos selectos) proporciona un lugar para almacenar vino horizontalmente. La rejilla también sostiene bebidas enlatadas o una caja de huevos. Coloque la rejilla al lado derecho de una parrilla del refrigerador. **Nota:** La Rejilla Multiusos no puede colocarse sobre una **Parrilla Elevator™**.

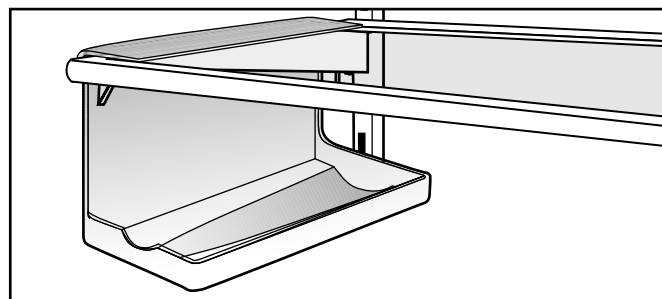

La **Rejilla para 12 Unidades** (modelos selectos) se cuelga de cualquiera de las parrillas del refrigerador a prueba de derrames. Se engancha en los alambres del armazón debajo de la parrilla. El diseño inclinado permite que las latas rueden hacia adelante cuando se retira una.

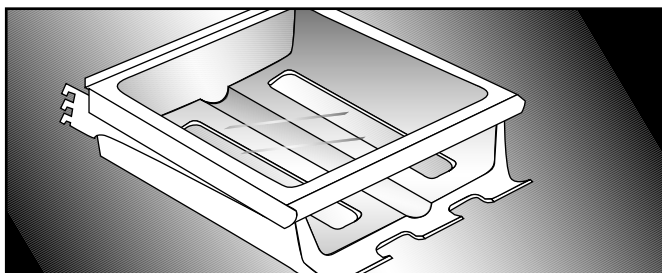

## Áreas Especiales de Almacenamiento

Para sacar cualquiera de los tipos de gavetas de almacenamiento descritas a continuación, siga estas instrucciones:

Tire de la gaveta hasta el tope. Levante la parte delantera de la gaveta hacia arriba y tíre de ella hacia afuera. Para volver a colocar la gaveta, alinee la gaveta en los rieles, levante la parte delantera de la gaveta y deslícela hacia atrás.

### Adjusti-Temp™ (cajón inferior-modelos selectos)

Este cajón está diseñado para proporcionar un área de almacenamiento a largo plazo para carnes frescas, quesos y embutidos.

El control de temperatura para este cajón se encuentra en la pared lateral izquierda del refrigerador, cerca de la parte frontal del cajón. La posición “cool” (fresco) mantiene una temperatura dentro del cajón consistente con la que circunda en el compartimiento para alimentos frescos. Para obtener una temperatura más baja dentro del cajón, mueva el control hacia la posición “cold” (frío). Se recomienda una temperatura más baja dentro del cajón en caso se almacene carne roja, carne de ave o de pescado fresca.

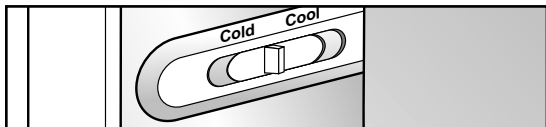

### Adjusti-Temp™ (cajón superior-modelos selectos)

El control de temperatura para este cajón se encuentra en la parte frontal de la parrilla arriba del cajón. Mueva el control a la izquierda o a la derecha. La posición “cheese” (queso) proporciona una temperatura similar a la que circunda en el compartimiento para alimentos frescos. La posición “meat” (carne) proporciona una temperatura más baja dentro del cajón que es la que se recomienda para almacenar carne roja, carne de ave o carne de pescado fresca.

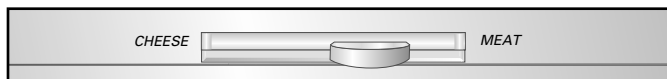

**Para obtener mejores resultados, mantenga el cajón herméticamente cerrado a fin de controlar cualquiera de los dos tipos de temperatura.**

### Cajón Central para Bocadillos (modelos selectos)

Proporciona un área de almacenamiento adecuada para alimentos y bocadillos varios. Este cajón no tiene capacidades de temperatura y humedad regulables.

### Cajón(es) para Frutas y Verduras para Controlar la Humedad (modelos selectos)

Los cajones para frutas y verduras están diseñados para almacenar frutas y verduras.

#### Controles de Humedad Deslizables

Algunas gavetas para verduras han sido diseñadas con controles de humedad ajustables situados arriba de las gavetas. Deslice el control a la izquierda para conservar frutas (menos humedad) o a la derecha para conservar verduras (más humedad).



#### Control de Humedad Automático (modelos selectos)

Algunos compartimientos para alimentos frescos están equipados con un sistema automático de control de humedad, característica que elimina la necesidad de controles de humedad que se mueven manualmente en el cajón. Un material parecido a la malla\* cubre pequeños respiraderos de aire en la incisión de la tabla arriba los cajones fresco. Este material controla el flujo de humedad afuera del compartimiento para alimentos frescos a fin de proporcionar el ambiente óptimo para sus alimentos. En caso de que algún alimento se derrame sobre el respiradero o el material de malla, límpielo con un paño húmedo limpio.



\*El sistema de Control de Humedad Automático Maytag se caracteriza por contar con un material único patentado llamado Polímero con Memoria de Forma (SMP por sus siglas en inglés) que cuando se lamina en tela, se convierte en DIAPLEX. DIAPLEX es fabricado por Mitsubishi.

**DIAPLEX**  
The Intelligent Texture

**Para obtener mejores resultados, mantenga los cajones para verdura herméticamente cerrados.**

### Cajones de Almacenamiento ClimateZone™ (modelos selectos)

Los Cajones de Almacenamiento ClimateZone™ proporcionar preciso control de la temperatura para almacenar de las carnes, frutas y productos. El cajón superior ofrecer marcos de almacenar para las carnes, cítricas y productos. El cajón del medio ofrecer marcos de almacenar para las cítricas y productos. Los cajones ClimateZone™ están equipados con un Control de Humedad Automático. Los cajones funcionan electrónico para proporcionar temperaturas óptimas y un indicador de temperatura numérico.





# Características Internas (continuará).....

## Cajones de Almacenamiento ClimateZone™ Technology (continuará)

ClimateZone™ Technology también puede apagarse presionando “Normal” en el panel. Cuando los cajones se apagan, funcionan como cajones para alimentos frescos sellados estándares sin indicador de temperatura.

Artículo	Temperatura de Almacenamiento	Límites del Indicador de Temperatura*
Cítricos	38°F (3°C)	37-39° F (3-4°C)
Producto	34°F (1°C)	33-35° F (1-2°C)
Carnes	31°F (-1°C)	30-32° F (-1-0°C)

\*Tales factores como el medio ambiente, las aperturas de la puerta, los ajustes del control del refrigerador, etc. pueden afectar el despliegue de la temperatura en la gaveta de modo que fluctúe fuera de los límites de temperatura arriba indicados. Esto es normal. Para obtener mejores resultados, coloque los controles del refrigerador y del congelador en el punto medio (5).

## Cambio de Fahrenheit a Celsius en el Indicador ‘ClimateZone’

Para cambiar entre el modo Fahrenheit y Celsius, oprima simultáneamente los botones ‘Citrus’ (Productos Cítricos) y ‘Produce’ (Productos Agrícolas) y manténgalos oprimidos. Inicialmente “F” aparecerá en el indicador para confirmar el modo actual.

Después de mantener oprimidos los botones ‘Citrus’ y ‘Produce’ durante aproximadamente 3 segundos, la letra en el indicador cambiará a “C”. Una vez que la letra cambia, se pueden soltar los botones ‘Citrus’ y ‘Produce’. El indicador ha sido cambiado y la temperatura ahora será mostrada en grados Celsius.

Para volver el indicador a Fahrenheit, siga el mismo procedimiento.

### Notas:

- Si un cajón ClimateZone™ Technology se deja abierto, el indicador oscilará. Cierre el cajón por completo y el indicador volverá a la normalidad.
- Después de abrir durante largo rato la puerta y/o cargar los cajones, etc., la lectura de la temperatura puede subir unos cuantos grados. Esto es normal. La temperatura se recuperará en un corto periodo de tiempo.
- Las carnes congeladas se descongelarán muy lentamente en la posición “Meat”. La mayor parte del proceso de descongelamiento deberá hacerse fuera de los cajones, en la parrilla más baja del refrigerador.
- Bajo condiciones de mucho uso en climas cálidos o húmedos, las superficies externas de los cajones ClimateZone™ Technology pueden empañarse o transpirar. Esto es normal. La condensación desaparecerá una vez que la puerta esté cerrada durante cierto tiempo.
- Debido a la precisión y ubicación del sistema sensor de temperatura ClimateZone™ Technology, las temperaturas de los cajones medidas con los termómetros del refrigerador doméstico pueden diferir con la del indicador de temperatura del cajón. Esto es normal.
- Si los cajones ClimateZone™ Technology no se abren durante un periodo de cuatro semanas, automáticamente pasan al estado Normal u “off”. El indicador de apagará.

## Cambio de Bombilla

Detrás de la parte superior del compartimiento ClimateZone™ Technology se encuentra un bombilla. El número de parte de la bombilla es 61004862; para reemplazarlo visite a su distribuidor de Maytag o comuníquese gratis al teléfono 1-800-688-8408 para ordénelo directamente.

**Precaución:** Para evitar choques eléctricos, siempre desenchufe el refrigerador antes de cambiar la bombilla. Use guantes de protección contra vidrio en caso de que el foco se rompa.

**Para retirar el montaje del compartimiento para cambio de bombilla:** Descargue y retire la parrilla ubicada sobre los cajones ClimateZone™ Technology. Descargue y retire el cajón. Retire dos tornillos hexagonales de 1/4” (0,6 cm) del lado izquierdo. Levante el montaje del compartimiento superior (aproximadamente 1 pulgada (2,54 centímetros)) y jale hacia adelante (aproximadamente 2-3 pulgadas (6-8 centímetros)). El montaje deberá sostenerse en los soportes.

**Cambio de bombilla:** Destornille la bombilla y cámbielo. **Precaución:** Sostenga la bombilla con cuidado para evitar que se rompa. La bombilla puede estar caliente por el uso.

**Para volverlo a colocar:** Levante el montaje de regreso a su posición original. Alinear los agujeros de los tornillos. Asegúrese de empujar firmemente el montaje hacia la izquierda de la cavidad del refrigerador. Vuelva a colocar los dos tornillos. Vuelva a colocar los cajones en los montajes, y vuelva a colocar la tabla arriba los montajes, y vuelva a conectar la energía eléctrica al refrigerador.

## Retiro de los Montajes del Compartimiento para Limpiar

Descargue y retire la parrilla colocada arriba de los cajones Climate Zone Technology™. Descargue y retire los cajones. Retire dos tornillos hexagonales de 1/4” (0,6 cm) del lado izquierdo. Levante el montaje del cajón superior hacia arriba (aproximadamente 1 pulgada (2,54 centímetro)) y jale hacia adelante (aproximadamente 2-3 pulgadas (6-8 centímetros)). El montaje del cajón deberá apoyarse en los soportes. Desconecte los cables de energía eléctrica para liberar el montaje, luego jale por completo. Repita la operación con el montaje del segundo cajón.

**Para reponerlo:** Levante el montaje inferior de regreso a su posición original dejando espacio suficiente para alcanzar los cables de energía eléctrica. Vuelva a conectar los cables de energía eléctrica del montaje. Alinear los agujeros de los tornillos. Empuje por completo el montaje a su posición original. Asegúrese de empujar firmemente el montaje a la izquierda de la cavidad del refrigerador. Vuelva a colocar los dos tornillos. Repita la operación con el montaje superior. Vuelva a colocar los cajones en los montajes, y vuelva a colocar la tabla arriba los montajes, y conecte la energía eléctrica al refrigerador.

### Notas:

- Coloque de nuevo los cajones en sus posiciones originales. El montaje ClimateZone™ Technology con la opción Meats está siempre en la posición superior.
- Los cajones son intercambiables entre los compartimientos.



## ChillKeeper™ (modelos selectos)

El compartimiento ChillKeeper™ está ubicado en la puerta del refrigerador y está diseñado para enfriar los productos de una manera rápida y para almacenar bebidas. El anaquel ChillKeeper™ puede desprenderse, voltearse y desengancharse de las lengüetas más altas del compartimiento en caso de que no se necesite ocupar dos tercios del espacio de almacenamiento.

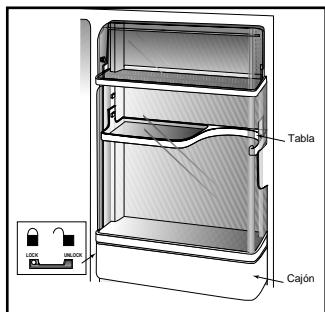

**Para abrirlo:** Sujete el orificio al lado derecho de la cubierta del compartimiento y gire hacia la izquierda. La cubierta quedará automáticamente enganchada al cerrarse.

**NOTA:** En caso de que el mecanismo de enganche se disloque accidentalmente, coloque el extremo del borrador de un lápiz junto al sujetador y aplique presión suave hacia la derecha.

El control ChillKeeper™ se encuentra en la pared izquierda del refrigerador. Mueva el cursor a la posición “Cold” para proporcionar temperaturas más frías en el ChillKeeper™.

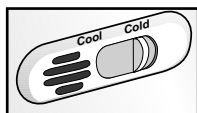

El cajón de servicio ChillKeeper™ está ubicado en la parte inferior del compartimiento. El cajón de servicio asegurable proporciona almacenamiento a artículos tales como baterías, rollos de película y medicamentos prescritos. El seguro se encuentra al lado izquierdo del cajón. Para quitar el seguro y abrir el cajón, mueva el pasador a la posición “Unlock” (Cerrado) y corra el cajón hacia afuera. Para cerrar, corra el cajón de regreso y mueva el pasador hacia la posición “Lock” (con seguro).

## Compartimiento del Congelador

Las parrillas del congelador (alambre o vidrio) se apoyan en rieles de soporte moldeados en la pared del congelador. Los modelos selectos ofrecen parrillas de congelador que se corren hacia adelante para facilitar el acceso a los artículos en la parte posterior de la parrilla.

**Para retirar una parrilla del congelador:** Descargue por completo la parrilla y levántela derecho hacia afuera. Incline la parrilla lateralmente y jálela en forma recta. Para reponerla, invierta el procedimiento anterior.

La/las canastilla(s) del congelador (el número variará según el modelo) se desliza(n) hacia afuera para tener un acceso más conveniente a los alimentos congelados. Se apoyan y se deslizan sobre rieles de soporte moldeados en la pared del congelador.

**Para retirar una canastilla del congelador:** Corra la canastilla hacia afuera hasta que se detenga. Baje las lengüetas ubicadas en la parte posterior de cada lado de la canastilla, siga deslizándola hacia adelante hasta que salga. Para volver a colocar la canastilla, alinéela con los rieles de soporte y deslícela hacia su lugar.

## Canastillas StairStep™ de Congelador (modelos selectos)

Las canastillas StairStep™ de congelador interactúan para facilitar el acceso a los contenidos en la parte inferior del congelador.

Jale la canastilla inferior hacia adelante para tener acceso a su contenido. Continúe jalándola para abrir también la canastilla superior. Invierta el procedimiento para cerrar ambas canastillas.

Jalar por completo la canastilla superior permite el acceso a su contenido. La canastilla inferior se moverá también hacia adelante aunque no se abrirá.

**Para retirar las canastillas:** Jale hacia adelante la canastilla superior hasta que se detenga. Levántela ligeramente y siga jalando hacia adelante. Las canastillas salen juntas. Invierta el procedimiento anterior para volver a colocar las canastillas en su lugar.

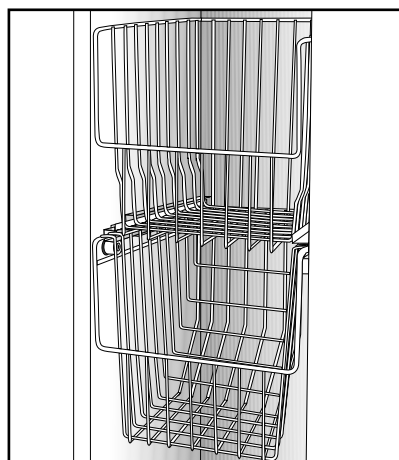

## Canastillas Descendentes de la Puerta del Congelador (modelos selectos)

Proporciona un espacio de almacenamiento adecuado para alimentos congelados que tienden a moverse, tales como verduras embolsadas.

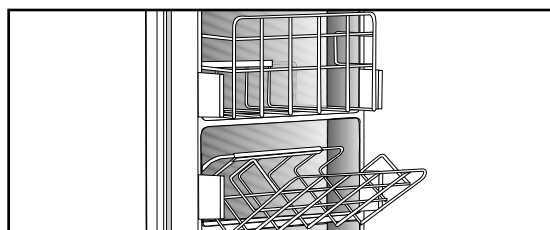



## Servicio de Hielo.....

### Modelos Sin Máquina De Hacer Hielo

El compartimiento del congelador está equipado con cubetas para hacer hielo y un depósito para almacenar hielo. El depósito se apila en la parte superior de las cubetas de hielo apiladas. Para sacar los cubos de hielo de una cubeta, sostenga la cubeta al revés, por sus extremos, y tuérzala suavemente.

El refrigerador es una máquina automática para hacer hielo rápido. El número para el equipo de la máquina de hacer hielo aparece en la placa informativa (ver pantalla).

### Modelos Con Máquina De Hacer Hielo

#### Nivel de Hielo Regulable (modelos selectos)

Las máquinas de hacer hielo instaladas en fábrica están equipadas con un brazo de sensor que permite regular la cantidad de hielo de su cubeta para aquellos momentos en que se necesite menos hielo.

#### Para regular la cantidad de hielo producido:

Empuje el brazo de sensor plástico hacia adentro y gire para la capacidad deseada.

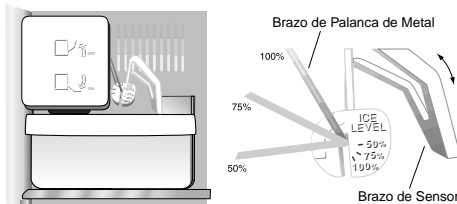

**Nota:** Las indicaciones sobre la potencia de energía que están adheridas al refrigerador al momento de la compra no incluyen el uso de energía opcional de la máquina de hacer hielo.

Una vez que su refrigerador ha sido conectado al suministro de agua, baje el brazo de la palanca de metal. Esto iniciará su funcionamiento. La máquina de hacer hielo se llenará de agua cuando el congelador alcance la temperatura adecuada. Esto puede tardar de 8 a 12 horas antes de que la máquina de hacer hielo suministre cubos de hielo para su consumo.

Deseche todos los cubos de la primera, segunda o tercera tanda hecha. Estos cubos de hielo iniciales pueden tener formas irregulares, ser descoloridos o contener impurezas de la tubería de suministro de agua nueva.

Cuando los cubos de hielo son expulsados, es normal que varios de ellos estén unidos por los extremos, pero pueden separarse con facilidad. La máquina para hacer hielo seguirá haciendo hielo hasta que el suministro de cubos de hielo levante el brazo de la palanca de metal, deteniendo su funcionamiento.

Para detener manualmente el funcionamiento de la máquina para hacer hielo, suba el brazo de la palanca de

metal.

Algunos sonidos pueden acompañar los diversos ciclos de la máquina para hacer hielo.

- zumbido de la válvula de agua
- chorro del agua cuando se llena la cubeta
- ruido que hacen los cubos de hielo al caer en un depósito para hielo vacío.

En caso de que el hielo no se use con frecuencia, los cubos de hielo se tornarán nublados, pegajosos, se reducirán y tendrán un olor rancio. Vacíe periódicamente el depósito para almacenar hielo y lávelo con agua tibia. Asegúrese de secarlo antes de volverlo a colocar.

Para revisar el nivel de hielo o tener acceso al depósito de hielo, levante y abra la puerta de este depósito.

#### Máquina Automática para Hacer Hielo

Para retirar el depósito, primero apague la máquina de hacer hielo. Esto se hace abriendo la puerta del depósito de hielo y subiendo la palanca de metal de la máquina para hacer hielo a la posición "off" (apagado). Luego, agarre debajo de la parte frontal del depósito y jale hacia abajo en el borde posterior. Después de que se desenganche y quede libre, jale el depósito en forma recta. Para volver a colocar el depósito de hielo, alinee los rieles inferiores con las hendiduras de las parrillas correspondientes y empújelo de regreso en forma recta hasta que se detenga y se enganche. Asegúrese de que las lengüetas en la parte posterior del depósito que dan vuelta a la barrena en espiral, se encuentren colocadas entre las patas del motor de la barrena. Encienda la máquina para hacer hielo bajando el brazo de metal.

**No** se deben colocar bebidas ni alimentos en el depósito para almacenar hielo para que enfríen rápido. Estos artículos pueden bloquear el brazo de la palanca de metal, dando lugar a que la máquina para hacer hielo funcione defectuosamente.

#### Para Su Seguridad

No toque directamente con los dedos o manos el mecanismo automático para hacer hielo mientras que el refrigerador se encuentre enchufado.

Bajo raras circunstancias, los cubos de hielo pueden descolorirse, usualmente tienen un tono verde azulado. La causa de esta inusual decoloración es aparentemente una combinación de factores tales como algunas características del agua local, la instalación de cañerías caseras y la acumulación de sales de cobre en una tubería de suministro de agua inactiva que alimenta la máquina para hacer hielo.

El consumo continuo de estos cubos de hielo descoloridos puede ser perjudicial para la salud. En caso de que se observe tal decoloración, deseche los cubos de hielo y comuníquese con el servicio público de agua o la compañía del tratamiento de agua.



# Servicio de Agua y Hielo.....

## Dispensador Automático de Agua y Hielo (modelos selectos)

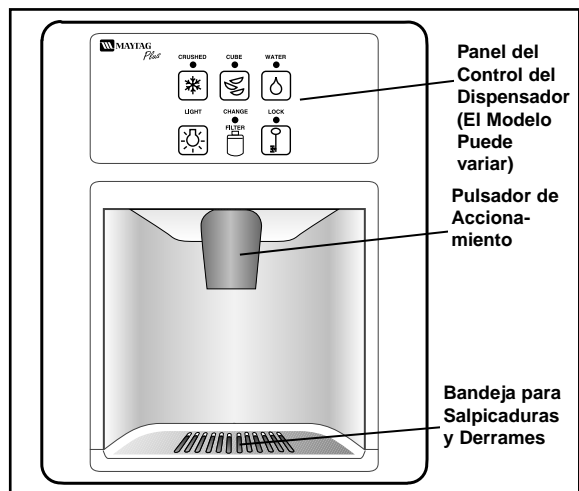

**Nota:** Cuando use el dispensador de hielo por primera vez, deseche las primeras dos o tres docenas de cubos. Cuando use el dispensador de agua por primera vez, presione el pulsador de accionamiento por 10 minutos para que salga el aire existente en la tubería de agua. Deseche los primeros cinco o seis vasos de agua suministrada. Esto asegurará agua fresca y pura para beber.

### Consejos para el Suministro de Hielo

- Es posible que caiga un poco de hielo triturado incluso cuando se haya seleccionado la opción de cubos de hielo. Esto sucede ocasionalmente cuando algunos cubos de hielo son canalizados al triturador de manera accidental.
- Probablemente, cuando cambie de la opción de hielo triturado a cubos de hielo, caerá algo de hielo triturado. Esto puede suceder en caso de que en el depósito de almacenamiento haya cubos de hielo o pequeños trozos de hielo de tamaños irregulares.
- Si el dispensador de hielo no se usa con frecuencia, los cubos de hielo pueden agruparse en un bloque y es posible que sea necesario separarlo o desecharlo.
- Si se usa con frecuencia o exclusivamente la opción “crushed” (hielo picado), seleccione ocasionalmente la opción “cube” (cubos) para limpiar cualquier hielo picado que se haya acumulado y que obstruya el dispensador.
- Cuando se suministre el hielo triturado podrá notarse una ligera pausa. Esto es normal debido a que el hielo se está canalizando hacia el triturador. Los trozos de hielo triturado variarán en tamaño y forma.
- No añada al depósito de almacenamiento hielo que no se haya producido en su máquina de hacer hielo, pues es probable que éste no se triture y/o distribuya apropiadamente.
- Evite hacer funcionar el dispensador de hielo por más de cinco minutos seguidos. En caso de que necesite grandes cantidades de hielo, sáquelo del depósito manualmente.
- Evite distribuir hielo directamente en vajilla de porcelana o cristal delicado. La presión de presionar contra el pulsador de accionamiento y el hielo cayendo en el recipiente pueden ocasionar que estos artículos delicados se rompan o desportillen.

### Suministro de Agua y Hielo

Para suministrar agua o hielo, coloque un vaso contra la parte superior del pulsador de accionamiento y presione. Sostenga el vaso en alto en el orificio del dispensador a fin de evitar derrames.

Para interrumpir el suministro, libere la presión ejercida sobre el pulsador de accionamiento y mantenga el recipiente en su posición por un momento para recibir los últimos trozos de hielo o las últimas gotas de agua que caen. La puerta para el suministro de hielo permanecerá abierta por corto tiempo. Cuando se cierra, se puede escuchar un sonido de cierre.

Las teclas numéricas de control se encuentran en el panel de control del dispensador. Para seleccionar la función deseada, presione la tecla apropiada. Cuando se selecciona cubos de hielo, hielo triturado o agua, se enciende una luz arriba de la selección.

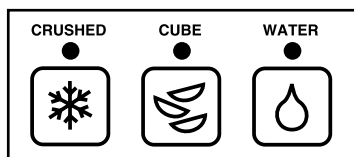

El agua del dispensador no es tan fría como el agua helada. Para obtener agua más fría, simplemente añada hielo antes de suministrar el agua. El primer o segundo vaso de agua suministrada puede ser cada vez más tibia que los vasos siguientes. Un vaso lleno de agua será más frío que un vaso semilleno. Para evitar que el agua salpique, primero llene el vaso con hielo y luego añada el agua.



# Servicio de Agua y Heilo (continuará).....

## **Bandeja para Salpicaduras y Derrames**

No vierta agua en la rejilla de la Bandeja para Salpicaduras y Derrames que se encuentra en la parte inferior del área del dispensador. Ésta es un área de salpicaduras y derrames, NO un desagüe. Las salpicaduras normales pequeñas se evaporarán. Las salpicaduras más grandes deberán limpiarse con un paño suave o esponja. La rejilla es desmontable para poder limpiarla. Se recomienda limpiar el área de salpicaduras y derrames de vez en cuando a fin de evitar la formación de depósitos minerales.

## **Luz del Dispensador**

Cuando se presiona el pulsador del dispensador, automáticamente se enciende la luz del dispensador. Para encender manualmente la luz, presione el pulsador. Para apagar la luz, presione nuevamente el pulsador.



## **Cierre del Dispensador**

Para cortar la energía eléctrica del dispensador de agua y hielo a fin de que no pueda usarse, presione el pulsador 3 veces en un lapso de 10 segundos.



Cuando el dispensador está cerrado, se enciende una luz indicadora arriba del pulsador de cierre. Para abrir el servicio de agua y hielo, presione nuevamente el pulsador 3 veces en un lapso de 10 segundos.

## **Luz del Alerta de Cambio de Filtro de Agua (modelos selectos)**

En el caso de los filtros de agua que caracterizan a algunos modelos de refrigeradores, la función de Alerta de Cambio de Filtro de Agua monitorea el tiempo de duración del filtro y proporciona un aviso cuando es el momento de cambiarlo.



Cuando el sistema detecta que ya han transcurrido 12 meses de uso o que ya se han filtrado 416 galones (1575 litros) de agua (lo que ocurra primero), se enciende la luz del indicador de CHANGE FILTER (Filtro De Cambio). Esto indica que debe cambiarse el filtro de agua (ver página 52) y debe reiniciarse el mecanismo de la luz.

**Nota:** La Alerta de Cambio de Filtro cuenta atrás 12 meses cuando la derivación del filtro se encuentre en su lugar (ver página 52).

**Para reiniciar el mecanismo de la luz del FILTRO DE CAMBIO:** Presione y mantenga los botones de LIGHT (Luz) y LOCK (Cierre) hasta que la luz del CHANGE FILTER (Filtro De Cambio) oscile (aproximadamente 3 segundos). El control está ahora reiniciado por 12 meses u otros 416 galones (1575 litros).

## **Filtro de Agua (modelos selectos)**

El filtro de agua se coloca en el compartimiento superior para alimentos frescos, debajo de la caja del control Dual Cool™.

Su refrigerador fue entregado de fábrica con una derivación de filtro en su lugar. El cartucho del filtro puede encontrarse embalado dentro del refrigerador. Puede instalarse fácilmente sin necesidad de utilizar piezas, tornillos o sujetadores adicionales.

### **Notas:**

- El dispensador de agua y hielo y la máquina para hacer hielo no deberán ponerse en funcionamiento a menos que la derivación del filtro o un filtro se encuentre colocado en su sitio.
- Si el refrigerador no es equipar con la luz del alerta de cambio de filtro de agua, cambie el filtro de agua cada 6 meses.
- Para modelos equipar con la luz del alerta de cambio de filtro de agua, el filtro de agua debe de cambiarlo cuando se enciende la luz del indicadora de alerta.
- Si el flujo de agua hacia la máquina para hacer hielo o el dispensador disminuye bastante o si despiden un sabor u olor dudoso, cambie el filtro de inmediato que recomendar.

## Instalación Inicial de Cartuchos del Filtro

1. Gire la tapa de la derivación de filtro 1/4 de vuelta en sentido antihorario (como se aprecia desde la parte inferior) de modo que las orejas del enchufe puedan desengancharse. Retire la derivación de filtro del cabezal del mismo.

**No se deshaga de esta derivación de filtro. Guárdela para usarla en un futuro, en caso de que opte por usar el dispensador de agua y hielo sin un filtro.**

2. Desempaque el filtro con cuidado.
3. Coloque la etiqueta adhesiva del mes en el cartucho que recuerda que debe reemplazarse el filtro cuando recomendar.
4. Retire la tapa roja del filtro.
5. Lubrique el anillo en "O" con aceite vegetal comestible.
6. Alinee las orejas del cartucho para que pueda insertarse en el cabezal del filtro. El símbolo no cerrado se alineará con la línea indicadora que está moldeada en el área de pantalla de alumbrado. Gire el cartucho en el cabezal. Gire el cartucho 1/4 de vuelta en sentido horario para cerrarlo en su lugar. Usted sentirá un tope y el símbolo cerrado deberá ahora estar alineado con la línea indicadora.
7. Suministre agua a través del dispensador durante 10 minutos.
8. Revise cuidadosamente por si existen fugas.

## Cambio de Cartucho de Filtro

1. Gire el cartucho de filtro 1/4 de vuelta en sentido antihorario (como se aprecia desde la parte inferior) de modo que las orejas del cartucho puedan desengancharse de la cabeza. El símbolo no cerrado se alineará con la línea indicadora que está moldeada en el área de pantalla de alumbrado. Gire suavemente el cartucho de la cabeza hasta que esté suelto, pero NO jale. Trate de no inclinar el cartucho para evitar salpicaduras. Deshágase del cartucho usado.
2. Desempaque cuidadosamente el filtro a cambiar. (Lea cuidadosamente la etiqueta para asegurarse de tener el cartucho de filtro correcto a cambiar).
3. Siga los pasos 3 a 8 que se encuentran en el punto Instalación de Cartucho de Filtro Inicial.

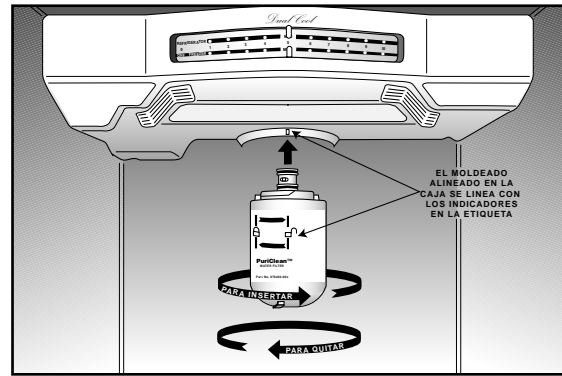

**Nota:** El tiempo de duración del filtro puede ser afectado por condiciones del agua de alimentación anormales o incidentes inusuales tales como chorros de la toma de agua, cambio de tanque o condiciones de agua locales variables.

## Periodos Sin Uso

Si se ha dejado de utilizar el refrigerador durante más de 2 semanas (es decir, se ha almacenado o trasladado), se deberá reponer el filtro cuando se vuelva a encender el refrigerador.

## Consejos Especiales

Es fundamental que los requerimientos de funcionamiento, mantenimiento y cambio de filtro se realicen según lo programado. Este producto solamente deberá utilizarse con agua fría.

No lo utilice con agua que pueda estar contaminada con microbios o de calidad desconocida sin desinfección adecuada antes o después del sistema. Pueden utilizarse sistemas certificados para reducción de nódulos en el agua desinfectada que pueda contener nódulos filtrables. Para su conocimiento y seguridad propios, se recomienda someter periódicamente a prueba la calidad del agua.

Los contaminantes u otras sustancias extraídas o reducidas mediante este sistema de tratamiento de agua no se encuentran necesariamente en su agua. El tubo abastecedor de agua deberá cumplir con los códigos de gasfitería aplicables.

## Notas:

- Mantenga abierto el refrigerador mientras retira e instala filtros o enchufes; esto evitará que el agua fluya a través del sistema y corra al interior del compartimiento para alimentos frescos.
- Un cartucho de filtro de agua recién instalado puede hacer que el agua del dispensador salga temporalmente en forma de chorro.



# Servicio de Agua y Heilo (continuará).....

## Repuesto para Cartuchos de Filtro

En caso de necesitar cambiar los cartuchos de filtro o servicio técnico, comuníquese con su distribuidor local o con Maytag Appliances Sales Company, Maytag Customer Assistance (Servicio al Cliente), Estados Unidos: 1-800-688-9900, Canadá: 1-800-688-2002.

Numeros de repuesto para Cartuchos de Filtro **para los modelos con sistema recordatorio de cambio del filtro de agua:**

UKF7002AXX - Sabor, olor, cloro, nódulos y plomo

Numeros de repuesto para Cartuchos de Filtro **para los modelos con no sistema recordatorio de cambio del filtro de agua:**

UKF7001AXX - Sabor, olor, cloro, nódulos y plomo

UKF6001AXX - Sabor, olor, cloro y plomo

UKF5001AXX - Sabor, olor y cloro

El filtro de Agua PuriClean™ es fabricado para Maytag Appliances por:

Cuno Incorporated  
400 Research Parkway  
Meriden, CT 06450

Flujo Nominal: 0,5 gmp (1,9 L)  
Temperatura de Trabajo Mínima: 33°F (0,6°C)  
Temperatura de Trabajo Máxima: 100°F (38°C)  
Presión de Trabajo Mínima: 30psi (207 KPa)  
Presión de Trabajo Máxima: 125psi (862 Kpa)

El filtro que se enumeran a continuación han sido probados y certificados para NSF International bajo las Normas ANSI/NSF 42 y 53 para la reducción de impurezas como se indica:

	Para los modelos con no sistema recordatorio de cambio del filtro de agua			Para los modelos con sistema recordatorio de cambio del filtro de agua
	UKF7001AXX	UKF6001AXX	UKF5001AXX	UKF7002AXX
Sabor/Olor	Sí	Sí	Sí	Sí
Clase de Cloro 1 Norma 42	Sí	Sí	Sí	Sí
Turbiedad Norma 53	Sí	No	No	Sí
Particulado Norma 42	Sí (Clase I)	Sí (Clase I)	No	Sí (Clase I)
Nódulo Norma 53	Sí	No	No	Sí
Plomo Norma 53	Sí	Sí	No	Sí
Capacidad	250 gal. (946 L)	250 gal. (946 L)	500 gal. (1893 L)	416 gal. (1574 L)
Función	Química/ Mecánica	Química/ Mecánica	Química	Química/Mecánica

Para mayor información remítase a la Hoja de Información del Producto que se adjunta a filtros.



## Cuidado y Limpieza.....

**PRECAUCIÓN:** Desconecte el cable de energía eléctrica antes de proceder a limpiar. No toque las superficies refrigeradas con las manos mojadas o húmedas. Los objetos húmedos se pegan a las superficies metálicas frías. Antes de limpiar el congelador, deje que se caliente. Permita que las parrillas de vidrio se calienten antes de sumergirlas en agua tibia.

**Nota:** Ver en la Página 47 las instrucciones de limpieza específicas para los conjuntos de las gavetas de almacenamiento ClimateZone™ y los compartimientos (modelos selectos)

### Limpieza Debajo del Refrigerador

Puede jalar su refrigerador hacia afuera haciéndolo rodar para limpiar el piso que se encuentra debajo de éste. Levante las patas ajustables en caso se encuentren enganchadas (ver página 42). Jale el refrigerador alejándolo por completo de la pared.

### Condensador de Rendimiento Comercial No Clean™

Un condensador hace que el refrigerador funcione con mayor eficiencia. Gracias al diseño único del condensador No Clean™ ya no se necesita realizar la limpieza de rutina en el ambiente de uso doméstico normal.

Algunos ambientes de funcionamiento pueden estar particularmente empolvados o grasientos. En estos casos, el condensador puede limpiarse periódicamente para asegurar una máxima eficiencia.

## Tabla de Limpieza del Refrigerador

Exterior del Refrigerador		
Parte	Agentes Limpiadores	Consejos y Precauciones
Rejilla de base	Jabón y agua Rociadores de líquido suave Aspirador de polvo	
Condensador	Escobilla limpiadora (Parte No. 20001017), Disponible con su distribuidor	No se necesita a menos que el ambiente esté particularmente grasiento, empolvado o circulen demasiadas mascotas.
Manijas de puerta	Jabón y agua Rociadores de líquido suave	
Superficies metálicas pintadas: Cabina, puertas	Jabón y agua Rociadores de líquido suave	Seque con un paño suave y limpio. No limpie el refrigerador con una toalla o paño húmedo para lavar platos que esté sucio. Éstos pueden dejar residuos que pueden rayar y debilitar la pintura. No use paños de limpieza, limpiadores en polvo, blanqueador o limpiadores que contengan blanqueador. Estos productos pueden rayar y desgastar el acabado de pintura. No encere las partes plásticas o vinílicas.
Puertas de Acero Inoxidable (algunos modelos)	<b>Limpieza leve:</b> detergente suave y agua o una solución de agua y vinagre blanco. <b>Suciedad moderada:</b> usar 'Bon Ami'* <b>Descoloraciones:</b> Limpiador de Acero Inoxidable 'Cameo'*.	Use un paño o una esponja suave. Siempre limpie siguiendo el grano del acero inoxidable. No use blanqueador con cloro ni ningún otro producto de limpieza que contenga blanqueador con cloro. Después de la limpieza, enjuague y seque. Para restaurar el brillo y quitar las vetas use el rociador para acero inoxidable 'Stainless Steel Magic Spray'* (Pieza No. 20000008).
Interior del Refrigerador y Congelador		
Empaquetadura de la puerta	Bicarbonato de soda y agua Jabón y agua	Use 1-2 cucharadas de bicarbonato de soda por un cuarto de galón (un litro) de agua. Asegúrese de exprimir el exceso de agua de la esponja o paño cuando limpie alrededor de los controles, luces o partes eléctricas.
Parrillas de vidrio	Jabón y agua Limpiador de vidrios Rociadores de líquido suave	<b>Haga que el vidrio se caliente a temperatura ambiente antes de sumergirlo en agua tibia.</b> Nunca use agua caliente.
Revestimiento interior y de la puerta	Jabón y agua Bicarbonato de soda y agua	Vea abajo para solución de bicarbonato de soda. NO utilice limpiadores abrasivos, detergentes concentrados, blanqueadores, ceras, solventes o limpiadores pulidores para limpiar el interior del refrigerador.
Cajones, cavidad para los cajones, depósitos, portahuevos, etc.	Jabón y agua	NO utilice lavadora de platos automática para lavar.
Área de malla/respiradero de Control de Humedad Automático	Agua solamente	Limpie con un paño húmedo limpio.
Gavetas de almacenamiento ClimateZone™ Technology	Jabón y agua Para desinfectar: Use una solución de blanqueador de cloro y agua, preparada de acuerdo con las instrucciones de la etiqueta del blanqueador.	Saque las gavetas de su compartimiento. Enjuáguelas completamente y séquelas.
Conjuntos de gavetas ClimateZone™ Technology	Agua solamente	Limpie los conjuntos de gavetas con un paño limpio y húmedo. NO utilice limpiadores abrasivos, detergentes concentrados, blanqueadores, ceras de limpieza, solventes ni limpiadores de pulido para limpiar los conjuntos de gavetas.

\*Los nombres de los productos son marcas registradas de sus respectivos fabricantes.



# Consejos para el Almacenamiento de Alimentos

## Almacenamiento de Alimentos Frescos

- El compartimiento para alimentos frescos de un refrigerador debe mantenerse a 34°F (1°C) y 40°F (4°C) con una temperatura óptima de 37°F (3°C). Para revisar la temperatura, coloque un termómetro para artefactos en un vaso de agua y póngalo en el centro del refrigerador. Revise después de 24 horas. Si la temperatura llega a más de 40°F (8°C) regule los controles conforme se explicó en la página 43.
- Las temperaturas medidas en otra parte del refrigerador pueden diferir de las temperaturas leídas en el cajón para frutas y verduras (modelos selectos) debido a la ubicación del termostato del cajón para frutas y verduras.
- Evite atestar de productos las parrillas del refrigerador. Esto reduce la circulación de aire alrededor de los alimentos y provoca un enfriamiento desigual.

### Frutas y Verduras

- El almacenamiento en los cajones para frutas y verduras preservar la calidad de las frutas y verduras por largos periodos de tiempo.
- Seleccione las frutas y verduras antes de almacenarlas y utilice primero las que presenten magulladuras o estén blandas. Deseche aquéllas de muestren signos de descomposición.
- Envuelva siempre los alimentos de olor fuerte como la cebolla y la col a fin de que el olor no se transmita a otros alimentos.
- Mientras que las verduras necesitan cierta cantidad de humedad para conservarse frescas, demasiada humedad puede acortar los tiempos de almacenamiento (en especial de la lechuga). Escorra bien las verduras antes de almacenarlas.

### Carne y Queso

- La carne roja y la carne de ave cruda deben empaquetarse de manera segura para evitar que ocurra el derrame y la contaminación de otros alimentos o superficies.
- Ocasionalmente, la superficie de los quesos fuertes (Suizo, Cheddar, Parmesano) se cubrirá de moho. Corte por lo menos 3 cm alrededor y debajo del área con moho. Su cuchillo o instrumento no deberá tocar el moho. El queso restante estará intacto y sabroso para comer. **NO** trate de salvar tajadas de queso individuales, queso suave, queso cabaña, queso crema, crema agria o yogur cuando presenten moho.

### Productos Lácteos

- La mayoría de productos lácteos tales como leche, yogur, crema agria y queso cabaña tienen fecha de expiración en la caja para un tiempo apropiado de almacenamiento. Almacene estos alimentos en la caja original y refrigérelos inmediatamente después de comprarlos y después de cada uso.

## Almacenamiento de Alimentos Congelados

- El compartimiento del congelador de un refrigerador debe mantenerse aproximadamente 0°F (-18°C) o menos. Para revisar la temperatura, coloque un termómetro para artefactos entre los paquetes congelados y revise después de 24 horas. Si la temperatura es superior a 0°F (-18°C), regule el control conforme se describe en la página 43.
- Un congelador funciona más eficientemente cuando está ocupado en por lo menos dos tercios de su capacidad.

### Procedimiento para Envolver Alimentos para Congelar

- Para reducir al mínimo la deshidratación y el deterioro de la calidad use papel aluminio, envoltura para congelador, bolsas para congelador o contenedores herméticos. Saque tanto aire de los paquetes como sea posible y asegúrese de que estén herméticamente sellados. El aire captado puede hacer que los alimentos se sequen, cambien de color y desarrollen un mal sabor (quemadura del congelador).
- Envuelva bien las carnes rojas y las carnes de ave frescas utilizando envoltura para congelador adecuada antes de congelarlas.
- **No vuelva a congelar la carne que se ha descongelado por completo.**

### Carga del Congelador

- Evite almacenar demasiados alimentos en el congelador en una sola vez. Esto sobrecarga el congelador, disminuye la velocidad de congelamiento y puede elevar la temperatura de los alimentos congelados.
- Deje un espacio entre los paquetes para que el aire frío pueda circular libremente, permitiendo que los alimentos se congelen lo más rápido posible.
- Evite almacenar alimentos difíciles de congelar como helado y jugo de naranja en los anaqueles de la puerta del congelador. Estos alimentos se almacenan mejor en el interior del congelador en donde la temperatura varía menos cuando se abre cada vez la puerta.



**Tabla de Almacenamiento de Alimentos** (Los tiempos de almacenamiento son aproximados y pueden variar dependiendo del tipo de envoltura, la temperatura de almacenamiento y la calidad de los alimentos al momento de comprarlos).

Alimentos	Congelador		Consejos de Almacenamiento
<b>PRODUCTOS LÁCTEOS</b>			
Mantequilla	1 mes	6-9 meses	Envuélvala fuertemente o cúbrala.
Leche y crema	1 semana	No recomendado	Revise la fecha de expiración de la caja. Cíerrela herméticamente. No vuelva a poner las porciones no utilizadas en el envase original. No congele la crema a menos que se trate de crema batida.
Queso crema, queso para untar y alimentos con queso	1-2 semanas	No recomendado	Envuélvalos fuertemente.
Queso cabaña	3-5 días	No recomendado	Almacénelo en el envase original. Verifique la fecha de expiración en el envase.
Crema agria	10 días		
Queso fuerte (suizo, cheddar y parmesano)	1-2 meses	4-6 mese Puede volverse desmenuzable	Envuélvalos bien. Retire el moho rebanándolo.
<b>HUEVOS</b>			
Huevos en cáscara	3 semanas	No recomendado	Refrigere pequeños sobrantes abajo.
Claros o yemas por separado	2-4 días	9-12 meses	Para cada taza de yemas a congelarse, añada 1 cucharadita de azúcar para usarlas en dulces ó 1 cucharadita de sal para platos no dulces.
<b>FRUTA</b>			
Manzanas	1 mes	8 meses (cocinadas)	También se pueden almacenar manzanas no maduras a 60-70°F (16-21°C).
Plátanos	2-4 días	6 meses (enteros/pelados)	Hágalos madurar a temperatura ambiente antes de refrigerarlos. Los plátanos y las paltas se ennegrecen cuando se refrigeran.
Peras, ciruelas, paltas	3-4 días	No recomendado	
Bayas, cerezas, melocotones	2-3 días	6 meses	
Uvas	3-5 días	1 mes (enteros)	
Frutas cítricas	1-2 semanas	No recomendado	Puede almacenarlas también a 60-70°F (16-21°C). Si las refrigera, almacénelas descubiertas.
Piña en trozos	2-3 días	6-12 meses	No madurará después de comprarla. Úsela rápidamente.
<b>VERDURAS</b>			
Espárragos	1-2 días	8-10 meses	No los lave antes de refrigerar. Almacénelos en el cajón para frutas y verduras.
Col de bruselas, brócoli, coliflor, arvejas, frijoles, pimientos	3-5 días	8-10 mese	Envuelva los alimentos olorosos y refrigere en el cajón para frutas y verduras.
Col, apio	1-2 semanas	10-12 meses	Envuelva los alimentos olorosos y refrigere en el cajón para frutas y verduras.
Zanahorias, chirivías, betarragas y nabos	7-10 días	8-10 meses	Retire los topes. Envuelva los alimentos olorosos y refrigere en el cajón para frutas y verduras.
	5-7 días	No recomendado	Almacénela en el cajón para frutas y verduras.
<b>AVES Y PESCADO</b>			
Lechuga	1-2 días	12 meses	Consérvelo en la envoltura original para refrigeración. Cuando se congele durante más de 2 semanas, envuelva bien con envoltura de congelador.
Pollo y pavo, entero	1-2 días	9 meses	
Pollo y pavo, trozado	1-2 días	2-6 meses	
<b>CARNE</b>			
Pescado	7 días	1 mes	Las carnes frescas pueden conservarse en el envase original para refrigeración. Colóquelas en el Cajón para Carne y Queso.
Tocino	1-2 días	3-4 meses	
Res o cordero, molida	3-5 días	6-9 meses	Cuando las congele por más de 2 semanas, envuélvalas con envoltura especial para congelador.
Res o cordero, asado y bistec			
Jamón, completamente cocinado	7 días	1-2 meses	
entero	5 días	1-2 meses	
mitad	3 días	1-2 meses	La carne de embutidos envasada al vacío, sin abrir puede conservarse por más de 2 semanas en el Cajón para Carnes y Queso.
tajadas	3-5 días	1-2 meses	
Embutidos	3-5 días	4-6 meses	
Cerdo, asado	3-5 días	4 meses	
Cerdo, chuletas	1-2 días	1-2 meses	
Salchicha, entera	7 días	1-2 meses	
Salchicha, ahumada	3-5 días	4-6 meses	Las carnes procesadas deberán envolverse bien y almacenarse en el Cajón para Carnes y Queso.
Ternera	7 días	1 mes	
Salchicha alemana			

Fuentes: Departamento de Agricultura de los Estados Unidos; Instituto de Comercialización de Alimentos; Servicio de Extensión de Cooperativa; Universidad del Estado de Iowa.



# Almacenamiento y Mantenimiento.....

## Vacaciones

En caso de que salga de vacaciones es por un mes o menos, deje los controles en las posiciones usuales.

En caso de ausente por más tiempo:

- retire todo los alimentos,
- cierre la máquina para hacer hielo (en caso de que esté instalada) y la válvula en donde conectó la tubería de agua para suministrar al refrigerador,
- desconecte el refrigerador del tomacorriente,
- retire el cartucho de filtro (modelos selectos) e instale la derivación de filtro (ver páginas 52-53), deshágase del cartucho usado. Podrá instalarse un cartucho nuevo cuando el refrigerador se ponga de nuevo en funcionamiento.

**Nota:** Desconectando la energía eléctrica al refrigerador suspenderá la cuenta regresiva de 12 meses para la alerta de cambio de filtro de agua (modelos selectos).

- limpie y seque el refrigerador por completo,
- deje las puertas abiertas para evitar olores.

## Mundanza

Cuando se mude, siga los pasos a-f que se encuentran en el punto Vacaciones. Asimismo, retire y envuelva cuidadosamente los artículos que puedan retirarse con facilidad. Traslade el refrigerador en posición vertical con las puertas cerradas y aseguradas con cintas adhesivas y las tablas seguridad.

## Cambio de Foco

**⚠ PRECAUCIÓN:** Desconecte el cable de energía eléctrica antes de cambiar el/los foco(s). Use guantes de protección contra vidrio en caso de que el foco se rompa.

**Use siempre un foco estándar para el aparato de 40 ó 60 vatios cuando cambie un foco del compartimiento para alimentos frescos o del congelador.**

### Refrigerador

Existen dos focos ubicados en la parte superior del compartimiento del refrigerador, debajo de la caja de control Dual Cool™.

Para cambiar el/los foco(s), retire la cubierta de la caja de control:

- sostenga la cubierta de control por las dos “lengüetas” posteriores que se encuentran en la parte posterior superior del compartimiento para alimentos frescos, detrás de los protectores de foco.
- jale ligeramente hacia abajo para liberar las lengüetas de retención y deslice la cubierta hacia adelante hasta que quede libre.
- reemplace el/los foco(s) con un/unos foco(s) de bases estándar de 60 vatios.
- luego de volver a colocar el/los foco(s), alinee la cubierta de la caja de control con las nervaduras de la caja de control y deslícela derecho hacia atrás hasta que se tope con las lengüetas de retención.

En los modelos selectos, existe un foco adicional ubicado detrás del cajón superior para alimentos frescos. Para volverlo a colocar vea la página 47.

### Congelador

El foco del congelador está ubicado en la pared posterior del compartimiento del congelador.

Para cambiarlo:

- desenganche las lengüetas en la parte superior del protector del foco presionando con el pulgar en la parte central superior del protector de foco.
- gire el protector hacia abajo
- destornille el foco cuando se enfríe y cámbielo por un foco estándar de 40 vatios
- vuelva a colocar la cubierta del foco haciéndola girar de vuelta a su lugar y suelte las lengüetas en las hendiduras adecuadas.

### Foco del Dispensador (sólo modelos de dispensador)

Para cambiarlo:

- Coloque el foco en el área del dispensador a la izquierda del accionador.
- Destornille el foco usado y retírelo.
- Cambie el foco, usando un foco de 7 vatios, 120V.



# Antes de Llamar

## Revise estos puntos si su refrigerador...

### No funciona

- el control de temperatura está en “off” (apagado)
- el cable de energía eléctrica no está enchufado
- no hay energía eléctrica
- el interruptor automático se desenchanchó o el fusible de la casa se quemó
- el refrigerador está en la posición de descongelamiento automático

### Funciona mucho tiempo/ con mucha frecuencia

- los refrigeradores modernos son más grandes y enfrían más, lo cual requiere mayor tiempo de funcionamiento para proporcionar temperaturas más estables
- se mantiene la puerta abierta por periodos prolongados
- la rejilla de base está bloqueada
- se abren las puertas con mucha frecuencia
- la puerta no cierra correctamente (debido a un paquete o un recipiente que la mantiene abierta)
- la temperatura de la habitación es caliente

### Funcionamiento ruidoso

- el refrigerador no está bien nivelado
- el piso es débil

### Olor en el refrigerador

- los alimentos que despiden olor fuerte deben cubrirse o envolverse
- el interior necesita limpieza

### Aire caliente de la parte inferior del refrigerador

- flujo de aire normal para la circulación del condensador

### El refrigerador vibra

- el refrigerador no está bien nivelado
- el piso es débil

### Humedad en las paredes interiores del refrigerador

- puede ocurrir en climas cálidos, húmedos con apertura de puertas frecuente o prolongadas
- la puerta no cierra correctamente

### Humedad excesiva en el cajón para frutas y verduras o alrededor del mismo

- los alimentos no están envueltos o sellados de manera apropiada
- el clima es cálido, húmedo

### No aparece la lectura de la temperatura en la pantalla de la gaveta ClimateZone™ Technology (ciertos modelos)

- ya se seleccionó el ajuste normal
- no se ha abierto la gaveta durante cuatro semanas

### La lectura de la temperatura Climate Zone<sup>MR</sup> no está dentro de los límites deseados.

- para mejores resultados, los controles del refrigerador y del congelador deben colocarse en el punto medio (5)
- después de abrir las gavetas, de agregar una nueva carga o cambiar los ajustes, la lectura de la temperatura puede variar. La temperatura correcta reaparecerá en un período de tiempo corto

### El compartimiento del refrigerador o congelador está demasiado caliente

- el control de temperatura marca demasiado caliente
- se mantiene la puerta abierta por periodos prolongados

### El compartimiento del refrigerador está demasiado frío

- el control de temperatura marca demasiado frío

### Sonido chirriante en el congelador

- un sonido normal producido por el goteo de agua descongelada sobre el mecanismo de descongelamiento

### Luminosidad visible en los respiraderos del congelador

- la aparición de una luminosidad o reflejo rojo es normal durante el ciclo de descongelamiento

### El congelador no congela apropiadamente

- los productos con alto contenido de azúcar no pueden endurecerse por completo cuando se ponen a congelar (helado, jugo concentrado, etc.)
- regule el control del congelador a una posición más fría

### La luz de advertencia de cambio de filtro del agua (ciertos modelos) se enciende cuando el dispositivo de desviación del filtro está colocado

- Esto es normal. El control comenzará una cuenta regresiva de 12 meses o 416 galones, ya sea que esté colocado el filtro, o el dispositivo de desviación del filtro. Reajuste la luz (consulte la página 51).

### Los cubos de hielo se evaporan

- el movimiento de aire frío sobre los cubos de hielo hace que los cubos se encojan, especialmente con uso limitado. Esto es normal.

### La máquina para hacer hielo no está funcionando

- el brazo de la palanca está en posición OFF (arriba)
- el abastecimiento de agua está apagado
- la presión de agua es demasiado baja
- el congelador está demasiado caliente

### La superficie frontal del refrigerador está caliente al tacto

- Diseño especial para limitar la condensación durante periodos de humedad alta.

### El dispensador de hielo no está funcionando

- atascamiento de hielo en el dispensador
- la máquina para hacer hielo no funciona
- el encendido está cerrado

### El dispensador de agua no está funcionando

- el abastecimiento de agua está apagado
- la presión de agua es demasiado baja
- el encendido está cerrado (consulte la página 51)

**Nota:** Para mayor información póngase en contacto con Maytag Appliances Sales Company, Maytag Customer Assistance: EEUU: 1-800-688-9900



# Garantía

## Garantía Total de Un Año

Durante **un (1) año** contado a partir de la fecha de compra original al por menor, se reparará o cambiará sin costo alguno cualquier parte que falle dentro del uso doméstico normal.

Máquina para hacer Hielo - cuando se compra con el refrigerador y es instalada por el distribuidor se considera parte del refrigerador para efectos de la garantía.

## Garantía Limitada - Componentes Principales de Refrigeración

### Desde el Segundo hasta el Quinto Año:

Después del primer año contado a partir de la fecha de compra original al por menor, hasta el final del quinto año, Maytag Appliances reparará o repondrá, a su elección, sin costo alguno, las partes y la mano de obra, cualquier parte del sistema de refrigeración sellado (que consta del compresor, evaporador, condensador, secador y tubos de conexión) así como el revestimiento del refrigerador (sin incluir el revestimiento de la puerta) que falle dentro del uso doméstico normal. Los cargos de gastos de viaje y transporte, en caso se requieran, correrán por cuenta del propietario.

## Garantía Limitada - Filtro de Agua PuriClean™:

Con respecto al cartucho de filtro de agua, Maytag Appliances repondrá cualquier parte del cartucho de filtro de agua que falle debido a un defecto en la fabricación o los materiales, *por un periodo de Treinta Días contados a partir de la fecha de compra original*. Esta es una garantía total de 30 días, y durante el periodo de vigencia de esta garantía también proporcionaremos, libre de cargo, toda la mano de obra y el servicio en el hogar que se requiera para reemplazar la pieza defectuosa.

## Garantía Limitada - Otras Partes:

### Segundo Año:

Las partes, fuera de los componentes principales de refrigeración, que fallen dentro del uso doméstico normal durante el segundo año después de la fecha de compra al por menor será reparada o se proporcionará la misma pieza libre de cargo, asumiendo el propietario los demás costos, incluyendo mano de obra, gastos de viaje y transporte.

**Sírvase tomar nota de que:** La garantía total y las garantías limitadas se aplican cuando el refrigerador se encuentra dentro del territorio de los Estados Unidos o Canadá. Los refrigeradores que se encuentren en cualquier otro lugar están cubiertos por garantías limitadas que sólo incluyen las partes que fallen durante el primer año.

## LIMITACIONES DE LA RESPONSABILIDAD

El garante no será responsable por ningún daño incidental o indirecto, incluyendo pérdida de alimentos. Algunos estados no permiten la exclusión o limitación de los daños indirectos, de manera que la limitación o exclusión antes mencionada puede no aplicarse a usted.

**Las garantías específicas expresadas anteriormente son las ÚNICAS garantías proporcionadas por el fabricante. Esta garantía le confiere derechos legales específicos, pudiendo también tener otros derechos que varían de un estado a otro.**

## Para Recibir Servicio de Garantía

Para ubicar una compañía de servicio autorizada en su zona póngase en contacto con el distribuidor de Maytag de quien compró su aparato; o comuníquese con Maytag Appliances Sales Company, Maytag Customer Assistance (Servicio al Cliente) a los números que se indican a continuación. En caso de que el servicio de garantía recibido no sea satisfactorio, llame o escriba a:

Maytag Appliances Sales Company  
Atención: CAIR® Center  
P.O. Box 2370  
Cleveland, TN 37320-2370

**Estados Unidos 1-800-688-9900**  
**Canadá 1-800-688-2002**

**Nota:** Cuando escriba acerca de un problema de servicio no resuelto, incluya la siguiente información:

- (a) Su nombre, dirección y número de teléfono;
- (b) Número de modelo, número de serie y número de revisión (que se encuentran en la parte interior frontal superior del compartimiento del refrigerador);
- (c) Nombre y dirección de su distribuidor y la fecha de compra del aparato;
- (d) Una descripción clara del problema que tenga;
- (e) Comprobante de compra (recibo de venta).

## Lo Que No Cubren Estas Garantías:

1. Condiciones y daños resultantes de cualquiera de las siguientes eventualidades:
  - a. Instalación, entrega o mantenimiento inapropiados.
  - b. Alguna reparación, modificación, alteración o ajuste no autorizado por el fabricante o un establecimiento de servicio autorizado.
  - c. Uso indebido, abuso, accidentes o uso inmoderado.
  - d. Corriente eléctrica, voltaje o suministro incorrectos.
  - e. Regulación inadecuada de alguno de los controles.
2. Las garantías quedan nulas si los números de serie originales han sido retirados, alterados o no se pueden determinar fácilmente.
3. Focos.
4. Productos comprados para uso comercial o industrial.
5. El costo de servicio o llamada para servicio para:
  - a. Corregir errores de instalación.
  - b. Instruir al usuario sobre el uso adecuado del producto.
  - c. Transportar el aparato al establecimiento de servicio.
6. Los daños indirectos o incidentales sufridos por una persona como resultado del incumplimiento de estas garantías.  
Algunos estados no permiten la exclusión o limitación de los daños indirectos o incidentales, por lo tanto la exclusión anterior no es aplicable.

El manual del Usuario, los manuales de servicio y catálogos de las partes se encuentran disponibles en Maytag Appliances Sales Company, Maytag Customer Assistance.

**MAYTAG • 403 W. 4th Street N. • P.O. Box 39 • Newton, Iowa 50208**